

2

0

2

3



LES PIANOS GASTRONOMES

Preisliste in Euro inkl. MwSt. zum 1. Juli 2023

ALLGEMEINE HINWEISE

Die Gourmet- Stationen von Lacanche sind in folgenden Ausführungen lieferbar : **ZU BEACHTEN**
Stahlemail Schwarz sowie Edelstahl oder farbig gegen Aufpreis.

Die Bedienelemente sowie die Halterungen des Handlaufs und der Backofengriffe werden aus massivem, gegossenem bzw. geschmiedetem Messing hergestellt. Sie können auf Wunsch verchromt oder vernickelt werden.

Die Kochflächen werden stets einteilig aus Edelstahl 18/10 gefertigt.

Die Hochleistungsbrenner mit Halteflamme verfügen über eine thermoelektrische Zündsicherung.

Die Roste aus emailliertem Gusseisen und die Brenner sind auf größtmögliche Vielseitigkeit unabhängig vom eingesetzten Kochgeschirr ausgelegt: Sie können Töpfe und Pfannen von 10 bis 40 cm Durchmesser aufnehmen.

Die bei einigen Modellen vorhandene Glühplatte besteht aus emailliertem Gusseisen. Duch Abnehmen des mittigen Rings kann auf offener Flamme gekocht werden.

Die Glaskeramik-Kochflächen sind reaktionsschnell und pflegeleicht.

Die Modelle Cormatin, Vougeot/Volnay, Chassagne/Chambertin, Sully und Fontenay, verfügen über einen großformatigen 74-l-Backofen, der auf das Plattenmaß 530 x 325 mm ausgelegt ist.

Die Modelle Bussy und Beaune verfügen über einen 55-l-Backofen und einen seitlichen vertikalen 59-l-Multifunktionsbackofen, der auf 325 x 410 ausgelegt ist.

Die Modelle Cluny und Chagny verfügen über zwei 55-l-Backöfen, die auf das Plattenmaß 400 x 300 mm ausgelegt sind.

Die Modelle Saulieu, Savigny und Cîteaux verfügen über zwei Backöfen: einen großformatigen 74-l-Backofen, der auf das Plattenmaß 530 x 325 mm ausgelegt ist und einen seitlichen vertikalen 49-l-Backofen, der auf 292 x 400 mm ausgelegt ist.

Bei allen Ausführungen weist der Backofen-Innenraum 3 Einschubhöhen auf und ist mit einer säurebeständigen, pflegeleichten Stahlemailbeschichtung versehen. Dadurch wird außerdem ein leichtes Gleiten der Bleche und Roste sichergestellt.

In den beiden ersten Fällen kann zwischen folgenden Beheizungsarten gewählt werden: Gas, elektrisch mit Ober- und Unterhitze oder Elektro-Multifunktionsbackofen.

Im dritten Fall ist der seitliche vertikale 49-l-Backofen immer elektrisch mit Heißluft. Über die vorgestellte Modellpalette und die Standardausführungen hinaus ist Lacanche gerne bereit, auf Sonderwünsche einzugehen. Nehmen Sie mit unserem Werk Kontakt auf, um die Machbarkeit prüfen und gegebenenfalls den Preis und die Lieferfrist ermitteln zu lassen. Wir freuen uns auf Ihre Anfrage!

Alle Gourmet-Stationen von Lacanche sind von 230 V 1N~50 Hz auf 400 V 3N~50 Hz umschaltbar, sofern keine gegenteiligen Angaben vorliegen. Die technische Ausführung der Geräte entspricht den Richtlinien für gewerblich genutzte Küchengeräte und den CE-Normen EN 203.1 und EN 203.2 für Gasgeräte. Sie sind mit dem entsprechenden CE-Prüfzeichen versehen. Die Leistungsangaben der Gasbrenner gelten für Erdgas (G 20-20 mb). Auf Anfrage sind auch Flüssiggas-Ausführungen lieferbar.

Für Gas-Haushalts-Kochgeräte mit einer Nennbelastung größer 11 kW (z.B. Gasher(d)e mit mehr als 4 Kochstellen oder Gasher(d) und zusätzlich aufgestellter Wok-Brenner), jedoch nicht mehr als 18 kW, genügt es, wenn der Aufstellraum einen Rauminhalt von mehr als 2m³/kW aufweist und mindestens eine Tür ins Freie oder ein Fenster hat, welches geöffnet werden kann sowie eine Abluft-Dunstabzughaube oder eine kontrollierte Wohnungslüftungseinrichtung (kein Umluftbetrieb) betrieben wird, die über ein Mindest-Fördervolumen von 15 m³/h je kW Gesamtnennbelastung verfügt. Entsprechende Zuluftöffnungen müssen vorhanden sein.

Bitte beachten Sie bei der Gas und Elektroinstallation die Anschlusswerte der von Ihnen konfigurierten Kochstationen.

Bei Anschlusswerten über 18kW muss die Möglichkeit des Anschlusses mit den entsprechenden Stellen vorher abgeklärt werden.

SEHR WICHTIG

Bestandteil der CE-Normen sind vorgeschriebene Maximaltemperaturen, die an den Wandflächen oberhalb der Kochfelder seitlich und nach hinten gemessen werden. Daher ist es zwingend notwendig, die Kochstation mit einem gewissen Abstand zur Wand aufzustellen.

Dazu können der DSD-Abstandhalter bzw. die LCR-Edelstahlrückwand eingesetzt werden.

Beim Aufstellen einer Kochstation muss sichergestellt werden, dass sich keine brennbaren Einrichtungsgegenstände oder Dekorationselemente in der Nähe des Geräts befinden. Ist dies nicht der Fall, so muss ein Trennelement aus stark isolierendem, nicht brennbarem Material installiert werden. Lacanche bittet seine Kunden an dieser Stelle ausdrücklich, auf wirksamen Brandschutz zu achten!

Die technischen Angaben und Beschreibungen der vorliegenden Broschüre sind unverbindlich. Société industrielle de Lacanche behält sich das Recht vor, bei den abgebildeten bzw. beschriebenen Modellen jederzeit Änderungen bei Material, Ausführung, Maßen und technischen Leistungsmerkmalen vorzunehmen.

INHALTSVERZEICHNIS

5		<i>“Classic”</i>
KOCHSTATIONEN BIS 1000 MM		
6	7	CORMATIN <i>“Classic”</i> / RULLY <i>“Classic”</i>
8	9	BEAUNE <i>“Classic”</i> / BUSSY <i>“Classic”</i>
10	13	CLUNY <i>“Classic”</i> / CLUNY GRAND CHEF <i>“Classic”</i> / CHAGNY <i>“Classic”</i>
14	15	VOLNAY <i>“Classic”</i> / VOUGEOT <i>“Classic”</i>

KOCHSTATIONEN ÜBER 1000 MM BIS 1500 MM

16	17	CHASSAGNE <i>“Classic”</i>
18	19	CHAMBERTIN <i>“Classic”</i>
20	21	SAULIEU <i>“Classic”</i> / SAVIGNY <i>“Classic”</i>
22	25	CLUNY 1400 <i>“Classic”</i> - G/D
26	29	CLUNY GRAND CHEF 1400 <i>“Classic”</i> - G/D
30	33	CHAGNY 1400 <i>“Classic”</i> - G/D
34	35	SULLY <i>“Classic”</i>
36	37	FONTENAY <i>“Classic”</i>
38	39	CITEAUX <i>“Classic”</i>

KOCHSTATIONEN 1800 MM BIS 2200 MM

40	41	CLUNY 1800 <i>“Classic”</i>
42	43	CLUNY GRAND CHEF 1800 <i>“Classic”</i>
44	45	CHAGNY 1800 <i>“Classic”</i>
46	49	SULLY 1800 <i>“Classic”</i> - G/D
50	51	SULLY 2200 <i>“Classic”</i>

53		<i>“Modern”</i>
KOCHSTATIONEN BIS 1000 MM		
54	55	CORMATIN <i>“Modern”</i> / RULLY <i>“Modern”</i>
56	57	BEAUNE <i>“Modern”</i> / BUSSY <i>“Modern”</i>
58	61	CLUNY <i>“Modern”</i> / CLUNY GRAND CHEF <i>“Modern”</i> / CHAGNY <i>“Modern”</i>
62	63	VOLNAY <i>“Modern”</i> / VOUGEOT <i>“Modern”</i>

KOCHSTATIONEN ÜBER 1000 MM BIS 1500 MM

64	65	CHASSAGNE <i>“Modern”</i>
66	67	CHAMBERTIN <i>“Modern”</i>
68	69	SAULIEU <i>“Modern”</i> / SAVIGNY <i>“Modern”</i>
70	73	CLUNY 1400 <i>“Modern”</i> - G/D
74	77	CLUNY GRAND CHEF 1400 <i>“Modern”</i> - G/D
78	81	CHAGNY 1400 <i>“Modern”</i> - G/D
82	83	SULLY <i>“Modern”</i>
84	85	FONTENAY <i>“Modern”</i>
86	87	CITEAUX <i>“Modern”</i>

KOCHSTATIONEN 1800 MM BIS 2200 MM

88	89	CLUNY 1800 <i>“Modern”</i>
90	91	CLUNY GRAND CHEF 1800 <i>“Modern”</i>
92	93	CHAGNY 1800 <i>“Modern”</i>
94	97	SULLY 1800 <i>“Modern”</i> - G/D
98	99	SULLY 2200 <i>“Modern”</i>
100	101	VOLUMEN UND INNENMASSE DER BACKÖFEN

KOCHTISCHE

102	123	KOCHTISCHE <i>“Classic”</i>
124	145	KOCHTISCHE <i>“Modern”</i>

146	149	ZUBEHÖR UND SONDERAUSSTATTUNG
-----	-----	-------------------------------

151		SALAMANDER
-----	--	------------

152	153	KOCHTISCH - KONFIGURATIONEN
-----	-----	-----------------------------

155	157	DUNSTABZUGSHAUBEN
-----	-----	-------------------

AUSDRUCKSVOLLE FARBENVIELFALT

“Classic”

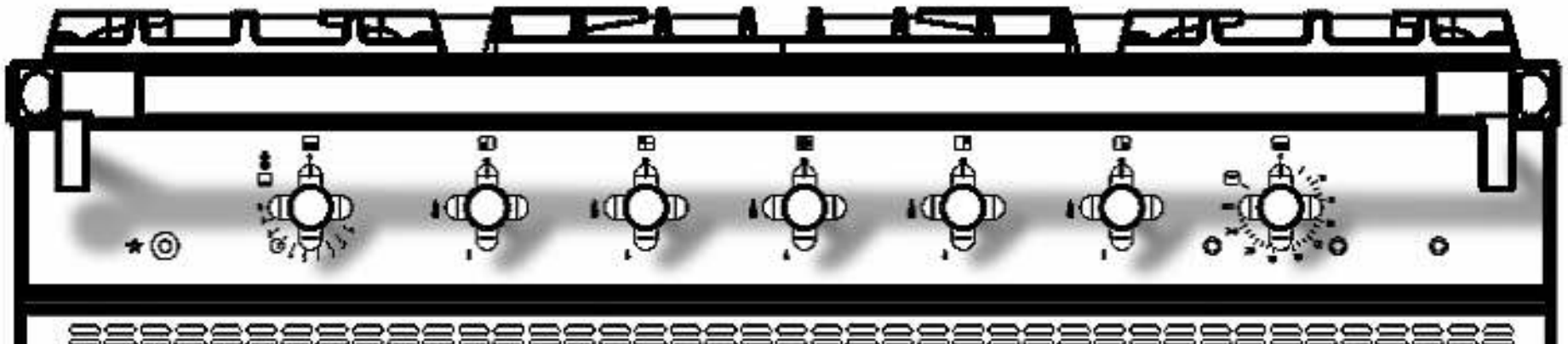

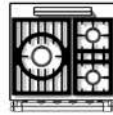
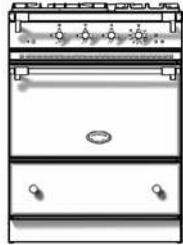

3-Flammig (LG)

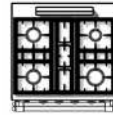

4-Flammig (LG)

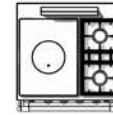

Tradition (LCF)

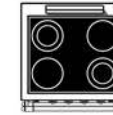

4-Zonen Cerankochfeld (LVTR)

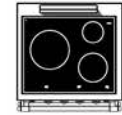

3-Induktionskochzonen (LVI)

A. Auswahl des Hauptkochfeldes und des Backofens.

	Ref.	Preis	Ref.	Preis	Ref.	Preis	Ref.	Preis	Ref.	Preis
1 Gas-Backofen (4 kW)	<input type="checkbox"/> LG 731 G	4 880 €	<input type="checkbox"/> LG 741 G	4 980 €	<input type="checkbox"/> LCF 731 G	5 080 €				
2.9 kW-Elektro-Backofen mit Grill	<input type="checkbox"/> LG 731 E	4 830 €	<input type="checkbox"/> LG 741 E	4 930 €	<input type="checkbox"/> LCF 731 E	5 030 €	<input type="checkbox"/> LVTR 741 E	5 450 €	<input type="checkbox"/> LVI 731 E	6 050 €
Elektro-Multifunktionsbackofen (2.95 kW)	<input type="checkbox"/> LG 731 CT	4 970 €	<input type="checkbox"/> LG 741 CT	5 070 €	<input type="checkbox"/> LCF 731 CT	5 170 €	<input type="checkbox"/> LVTR 741 CT	5 700 €	<input type="checkbox"/> LVI 731 CT	6 300 €

B. Auswahl der Farbe, Bedienelemente und Gasart.

Farbe	Ref.	Preis	Endstücke	Ref.	Preis	Höhe (einstellbar)	Ref.	Preis	Gasart/Spannung	Ref.	Preis
Schwarz	<input type="checkbox"/> Standard	-	Messing	<input type="checkbox"/> Standard	-	900/914 mm	LFR 7-900	<input type="checkbox"/> 350 €	Flüssiggas	LPG	<input type="checkbox"/> -
Andere Farbe	<input type="checkbox"/> LOC 701	530 €	Verchromt glänzend	<input type="checkbox"/> LF 701 CR	220 €	915/929 mm	LFR 7-915	<input type="checkbox"/> 330 €	Erdgas	NG	<input type="checkbox"/> -
Bezeichnung.			Verchromt matt	<input type="checkbox"/> LF 701 CM	220 €	930/944 mm	Standard	<input type="checkbox"/> -	230 V Einphasig		<input type="checkbox"/> -
			Edelstahl-Design	<input type="checkbox"/> LF 701 S	220 €	945/959 mm	LFR 7-945	<input type="checkbox"/> 350 €	400 V Dreiphasig + neutral		<input type="checkbox"/> -
			Vernickelt	<input type="checkbox"/> LF 701 N	220 €	960/974 mm	LFR 7-960	<input type="checkbox"/> 350 €	2 X 400 V Dreiphasig + neutral		<input type="checkbox"/> 120 €

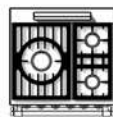

3-Flammig
(LG)

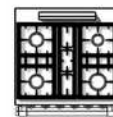

4-Flammig
(LG)

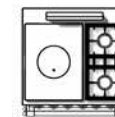

Tradition
(LCF)

A. Auswahl des Hauptkochfeldes und der Backöfen.

	Ref.	Preis	Ref.	Preis	Ref.	Preis
1 Elektro-Backofen (2.9 kW) und 1 Elektro-Backofen mit Grill (2.85 kW)	<input type="checkbox"/> LG 732 E	5 700 €	<input type="checkbox"/> LG 742 E	5 870 €	<input type="checkbox"/> LCF 732 E	6 070 €
1 Elektro-Multifunktionsbackofen (2.95 kW) mit Grill und 1 Elektro-Backofen mit Grill (2.85 kW)	<input type="checkbox"/> LG 732 CT	5 870 €	<input type="checkbox"/> LG 742 CT	6 000 €	<input type="checkbox"/> LCF 732 CT	6 200 €

B. Auswahl der Farbe, Bedienelemente und Gasart.

Farbe	Ref.	Preis	Endstücke	Ref.	Preis	Höhe (einstellbar)	Ref.	Preis	Gasart/Spannung	Ref.	Preis
Schwarz	<input type="checkbox"/> Standard	-	Messing	<input type="checkbox"/> Standard	-	900/914 mm	LFR 7-900	<input type="checkbox"/> 350 €	Flüssiggas	LPG	<input type="checkbox"/> -
Andere Farbe	<input type="checkbox"/> LOC 702	530 €	Verchromt glänzend	<input type="checkbox"/> LF 702 CR	220 €	915/929 mm	LFR 7-915	<input type="checkbox"/> 350 €	Erdgas	NG	<input type="checkbox"/> -
Bezeichnung.			Verchromt matt	<input type="checkbox"/> LF 702 CM	220 €	930/944 mm	Standard	<input type="checkbox"/> -	230 V Einphasig		<input type="checkbox"/> -
			Edelstahl-Design	<input type="checkbox"/> LF 702 S	220 €	945/959 mm	LFR 7-945	<input type="checkbox"/> 350 €	400 V Dreiphasig + neutral		<input type="checkbox"/> -
			Vernickelt	<input type="checkbox"/> LF 702 N	220 €	960/974 mm	LFR 7-960	<input type="checkbox"/> 350 €	2 X 400 V Dreiphasig + neutral		<input type="checkbox"/> 120 €

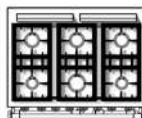
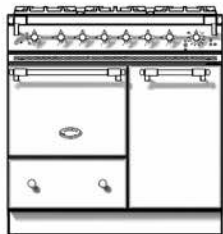

6-Flammig
(LG)

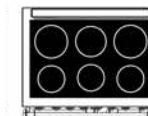

6-Induktionskochzonen
(LVI)

A. Auswahl des Hauptkochfeldes und der Backöfen.

	Ref.	Preis	Ref.	Preis
1 Gas-Backofen (3.5 kW) und 1 vertikaler Elektro-Multifunktionsbackofen (2.65 kW)	<input type="checkbox"/> LG 962 GCT-D	6 460 €		
1 Elektro-Backofen (2.2 kW) und 1 vertikaler Elektro-Multifunktionsbackofen (2.65 kW)	<input type="checkbox"/> LG 962 ECT-D	6 400 €	<input type="checkbox"/> LVI 962 ECT-D	7 260 €
1 Electro-Backofen Heissluft und Grill (2,65 kW) 1 vertikaler Elektro-Multifunktionsbackofen (2.65 kW)	<input type="checkbox"/> LG 962 CTCT-D	6 520 €	<input type="checkbox"/> LVI 962 CTCT-D	7 380 €

B. Auswahl der Farbe, Bedienelemente und Gasart.

Farbe	Ref.	Preis	Endstücke	Ref.	Preis	Höhe (einstellbar)	Ref.	Preis	Gasart/Spannung	Ref.	Preis
Schwarz	<input type="checkbox"/> Standard	-	Messing	<input type="checkbox"/> Standard	-	900/914 mm	LFR 9-900	<input type="checkbox"/> 320 €	Flüssiggas	LPG	<input type="checkbox"/> -
Andere Farbe	<input type="checkbox"/> LOC 902	560 €	Verchromt glänzend	<input type="checkbox"/> LF 902 CR	220 €	915/929 mm	LFR 9-915	<input type="checkbox"/> 320 €	Erdgas	NG	<input type="checkbox"/> -
Bezeichnung.			Verchromt matt	<input type="checkbox"/> LF 902 CM	220 €	930/944 mm	Standard	<input type="checkbox"/> -	230 V Einphasig		<input type="checkbox"/> -
			Edelstahl-Design	<input type="checkbox"/> LF 902 S	220 €	945/959 mm	LFR 9-945	<input type="checkbox"/> 320 €	400 V Dreiphasig + neutral		<input type="checkbox"/> -
			Vernickelt	<input type="checkbox"/> LF 902 N	220 €	960/974 mm	LFR 9-960	<input type="checkbox"/> 320 €	2 X 400 V Dreiphasig + neutral		<input type="checkbox"/> 120 €

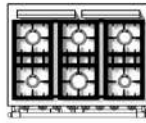
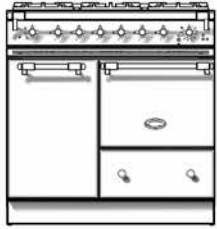

6-Flammig
(LG)

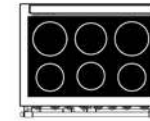

6-Induktionskochzonen
(LVI)

A. Auswahl des Hauptkochfeldes und der Backöfen.

	Ref.	Preis	Ref.	Preis
1 Gas-Backofen (3.5 kW) und 1 vertikaler Elektro-Multifunktionsbackofen (2.65 kW)	<input type="checkbox"/> LG 962 CTG-G	6 460 €		
1 Elektro-Backofen (2.2 kW) und 1 vertikaler Elektro-Multifunktionsbackofen (2.65 kW)	<input type="checkbox"/> LG 962 CTE-G	6 400 €	<input type="checkbox"/> LVI 962 CTE-G	7 260 €
1 Electro-Backofen Heissluft und Grill (2,65 kW) 1 vertikaler Elektro-Multifunktionsbackofen (2.65 kW)	<input type="checkbox"/> LG 962 CTCT-G	6 520 €	<input type="checkbox"/> LVI 962 CTCT-G	7 380 €

B. Auswahl der Farbe, Bedienelemente und Gasart.

Farbe	Ref.	Preis	Endstücke	Ref.	Preis	Höhe (einstellbar)	Ref.	Preis	Gasart/Spannung	Ref.	Preis
Schwarz	<input type="checkbox"/> Standard	-	Messing	<input type="checkbox"/> Standard	-	900/914 mm	LFR 9-900	<input type="checkbox"/> 320 €	Flüssiggas	LPG	<input type="checkbox"/> -
Andere Farbe	<input type="checkbox"/> LOC 902	560 €	Verchromt glänzend	<input type="checkbox"/> LF 902 CR	220 €	915/929 mm	LFR 9-915	<input type="checkbox"/> 320 €	Erdgas	NG	<input type="checkbox"/> -
Bezeichnung.			Verchromt matt	<input type="checkbox"/> LF 902 CM	220 €	930/944 mm	Standard	<input type="checkbox"/> -	230 V Einphasig		<input type="checkbox"/> -
			Edelstahl-Design	<input type="checkbox"/> LF 902 S	220 €	945/959 mm	LFR 9-945	<input type="checkbox"/> 320 €	400 V Dreiphasig + neutral		<input type="checkbox"/> -
			Vernickelt	<input type="checkbox"/> LF 902 N	220 €	960/974 mm	LFR 9-960	<input type="checkbox"/> 320 €	2 X 400 V Dreiphasig + neutral		<input type="checkbox"/> 120 €

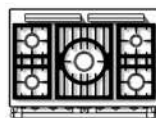
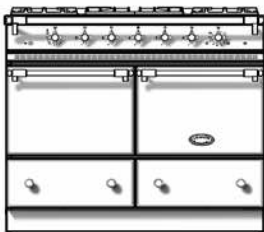

5-Flammig (LG)

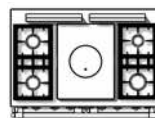

Tradition (LCF)



5-Zonen Cerankochfeld (LVTR)

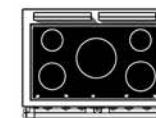

5-Induktionskochzonen (LVI)

A. Auswahl des Hauptkochfeldes und der Backöfen.

	Ref.	Preis	Ref.	Preis	Ref.	Preis	Ref.	Preis
2 Gas-Backöfen (3.5 kW)	<input type="checkbox"/> LG 1052 GG	6 420 €	<input type="checkbox"/> LCF 1052 GG	6 580 €				
1 Gas-Backofen (3.5 kW) und 1 Elektro-Backofen mit Grill (2.2 kW)	<input type="checkbox"/> LG 1052 GE	6 380 €	<input type="checkbox"/> LCF 1052 GE	6 540 €				
2 Elektro-Backöfen mit Grill (2 x 2.2 kW)	<input type="checkbox"/> LG 1052 EE	6 340 €	<input type="checkbox"/> LCF 1052 EE	6 500 €	<input type="checkbox"/> LVTR 1052 EE	7 470 €	<input type="checkbox"/> LVI 1052 EE	8 150 €
1 Gas-Backofen (3.5 kW) und 1 Elektro-Backofen Heißluft und Grill (2.65 kW)	<input type="checkbox"/> LG 1052 GCT	6 410 €	<input type="checkbox"/> LCF 1052 GCT	6 570 €				
1 Elektro-Backofen (2.2 kW) und 1 Elektro-Backofen Heißluft und Grill (2.65 kW)	<input type="checkbox"/> LG 1052 ECT	6 370 €	<input type="checkbox"/> LCF 1052 ECT	6 530 €	<input type="checkbox"/> LVTR 1052 ECT	7 500 €	<input type="checkbox"/> LVI 1052 ECT	8 180 €
2 Elektro-Backöfen Heißluft und Grill (2.65 kW)	<input type="checkbox"/> LG 1052 CTCT	6 470 €	<input type="checkbox"/> LCF 1052 CTCT	6 630 €	<input type="checkbox"/> LVTR 1052 CTCT	7 600 €	<input type="checkbox"/> LVI 1052 CTCT	8 280 €

B. Auswahl der Farbe, Bedienelemente und Gasart.

Farbe	Ref.	Preis	Endstücke	Ref.	Preis	Höhe (einstellbar)	Ref.	Preis	Gasart/Spannung	Ref.	Preis
Schwarz	<input type="checkbox"/> Standard	-	Messing	<input type="checkbox"/> Standard	-	900/914 mm	LFR 10-900	<input type="checkbox"/> 330 €	Flüssiggas	LPG	<input type="checkbox"/> -
Andere Farbe	<input type="checkbox"/> LOC 1052	650 €	Verchromt glänzend	<input type="checkbox"/> LF 1052 CR	250 €	915/929 mm	LFR 10-915	<input type="checkbox"/> 330 €	Erdgas	NG	<input type="checkbox"/> -
Bezeichnung:			Verchromt matt	<input type="checkbox"/> LF 1052 CM	250 €	930/944 mm	Standard	<input type="checkbox"/> -	230 V Einphasig		<input type="checkbox"/> -
			Edelstahl-Design	<input type="checkbox"/> LF 1052 S	250 €	945/959 mm	LFR 10-945	<input type="checkbox"/> 330 €	400 V Dreiphasig + neutral		<input type="checkbox"/> -
			Vernickelt	<input type="checkbox"/> LF 1052 N	250 €	960/974 mm	LFR 10-960	<input type="checkbox"/> 330 €	2 X 400 V Dreiphasig + neutral		<input type="checkbox"/> 120 €

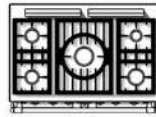
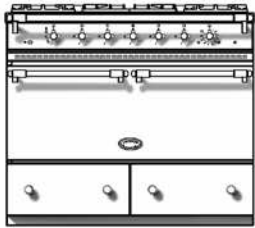

5-Flammig (LG)

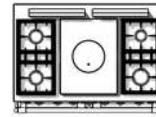

Tradition (LCF)

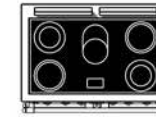

5-Zonen Cerankochfeld (LVTR)

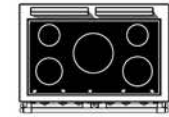

5-Induktionskochzonen (LVI)

A. Auswahl des Hauptkochfeldes und des Backofens.

	Ref.	Preis	Ref.	Preis	Ref.	Preis	Ref.	Preis
1 Gas-Backofen (7 kW), immer mit Teleskopauszug	<input type="checkbox"/> LG 1051 BG	8 140 €	<input type="checkbox"/> LCF 1051 BG	8 300 €				
Elektro-Multifunktionsbackofen Heißluft (5 kW), immer mit Teleskopauszug	<input type="checkbox"/> LG 1051 BCT	8 190 €	<input type="checkbox"/> LCF 1051 BCT	8 350 €	<input type="checkbox"/> LVTR 1051 BCT	9 320 €	<input type="checkbox"/> LVI 1051 BCT	10 000 €

B. Auswahl der Farbe, Bedienelemente und Gasart.

Farbe	Ref.	Preis	Endstücke	Ref.	Preis	Höhe (einstellbar)	Ref.	Preis	Gasart/Spannung	Ref.	Preis
Schwarz	<input type="checkbox"/> Standard	-	Messing	<input type="checkbox"/> Standard	-	900/914 mm	LFR 10-900	<input type="checkbox"/> 330 €	Flüssiggas	LPG	<input type="checkbox"/> -
Andere Farbe	<input type="checkbox"/> LOC 1051 B	680 €	Verchromt glänzend	<input type="checkbox"/> LF 1051 CR B	240 €	915/929 mm	LFR 10-915	<input type="checkbox"/> 330 €	Erdgas	NG	<input type="checkbox"/> -
Bezeichnung			Verchromt matt	<input type="checkbox"/> LF 1051 CM B	240 €	930/944 mm	Standard	<input type="checkbox"/> -	230 V Einphasig		<input type="checkbox"/> -
			Edelstahl-Design	<input type="checkbox"/> LF 1051 S B	240 €	945/959 mm	LFR 10-945	<input type="checkbox"/> 330 €	400 V Dreiphasig + neutral		<input type="checkbox"/> -
			Vernickelt	<input type="checkbox"/> LF 1051 N B	240 €	960/974 mm	LFR 10-960	<input type="checkbox"/> 330 €	2 X 400 V Dreiphasig + neutral		<input type="checkbox"/> 120 €

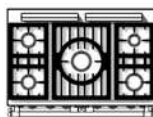
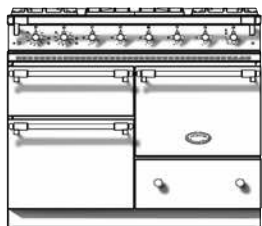

5-Flammig
(LG)

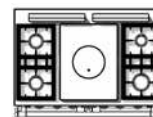

Tradition
(LCF)

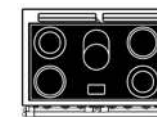

5-Zonen Cerankochfeld
(LVTR)

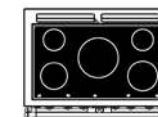

5-Induktionskochzonen
(LVI)

A. Auswahl des Hauptkochfeldes und der Backöfen.

	Ref.	Preis	Ref.	Preis	Ref.	Preis	Ref.	Preis
1 Gas-Backofen (3.5 kW), 1 Elektro-Backofen mit Grill (2.2 kW) 1 Elektro-Backofen mit Schnellgrill (2.4 kW)	<input type="checkbox"/> LG 1053 EG	7 000 €	<input type="checkbox"/> LCF 1053 EG	7 200 €				
2 Elektro-Backöfen mit Grill (2 x 2.2 kW) 1 Elektro-Backofen mit Schnellgrill (2.4 kW)	<input type="checkbox"/> LG 1053 EE	6 930 €	<input type="checkbox"/> LCF 1053 EE	7 130 €	<input type="checkbox"/> LVTR 1053 EE	7 920 €	<input type="checkbox"/> LVI 1053 EE	8 790 €
1 Gas-Backofen (3.5 kW), 1 Elektro-Backofen mit Heißluft (2.65 kW) 1 Elektro-Backofen mit Schnellgrill (2.4 kW)	<input type="checkbox"/> LG 1053 CTG	7 030 €	<input type="checkbox"/> LCF 1053 CTG	7 230 €				
1 Elektro-Backofen (2.2 kW), 1 Elektro-Backofen mit Heißluft (2.65 kW) 1 Elektro-Backofen mit Schnellgrill (2.4 kW)	<input type="checkbox"/> LG 1053 ECT	6 960 €	<input type="checkbox"/> LCF 1053 ECT	7 160 €	<input type="checkbox"/> LVTR 1053 ECT	7 950 €	<input type="checkbox"/> LVI 1053 ECT	8 760 €
2 Elektro-Backöfen mit Heißluft (2.65 kW) 1 Elektro-Backofen mit Schnellgrill (2.4 kW)	<input type="checkbox"/> LG 1053 CTCT	7 080 €	<input type="checkbox"/> LCF 1053 CTCT	7 280 €	<input type="checkbox"/> LVTR 1053 CTCT	8 000 €	<input type="checkbox"/> LVI 1053 CTCT	8 880 €

B. Auswahl der Farbe, Bedienelemente und Gasart.

Farbe	Ref.	Preis
Schwarz	<input type="checkbox"/> Standard	-
Andere Farbe	<input type="checkbox"/> LOC 1053	670 €
Bezeichnung		

Endstücke	Ref.	Preis
Messing	<input type="checkbox"/> Standard	-
Verchromt glänzend	<input type="checkbox"/> LF 1053 CR	250 €
Verchromt matt	<input type="checkbox"/> LF 1053 CM	250 €
Edelstahl-Design	<input type="checkbox"/> LF 1053 S	250 €
Vernickelt	<input type="checkbox"/> LF 1053 N	250 €

Höhe (einstellbar)	Ref.	Preis
900/914 mm	LFR 10-900	<input type="checkbox"/> 330 €
915/929 mm	LFR 10-915	<input type="checkbox"/> 330 €
930/944 mm	Standard	<input type="checkbox"/> -
945/959 mm	LFR 10-945	<input type="checkbox"/> 330 €
960/974 mm	LFR 10-960	<input type="checkbox"/> 330 €

Gasart/Spannung	Ref.	Preis
Flüssiggas	LPG	<input type="checkbox"/> -
Erdgas	NG	<input type="checkbox"/> -
230 V Einphasig		<input type="checkbox"/> -
400 V Dreiphasig + neutral		<input type="checkbox"/> -
2 X 400 V Dreiphasig + neutral		<input type="checkbox"/> 120 €

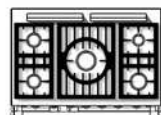
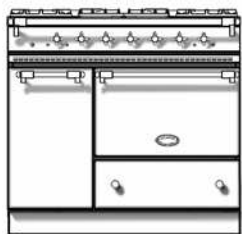

5-Flammig
(LG)

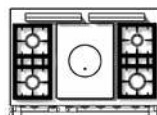

Tradition
(LCF)



5-Zonen Cerankochfeld
(LVTR)

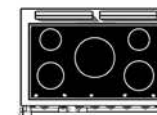

5-Induktionskochzonen
(LVI)

A. Auswahl des Hauptkochfeldes und der Backöfen.

	Ref.	Preis	Ref.	Preis	Ref.	Preis	Ref.	Preis
1 Gas-Backofen (4 kW) mit Wärmeschrank (0.95 kW)	<input type="checkbox"/> LG 1051 G-G	6 530 €	<input type="checkbox"/> LCF 1051 G-G	6 780 €				
1 Elektro-Backofen mit Grill (2.9 kW) mit Wärmeschrank (0.95 kW)	<input type="checkbox"/> LG 1051 E-G	6 490 €	<input type="checkbox"/> LCF 1051 E-G	6 740 €	<input type="checkbox"/> LVTR 1051 E-G	7 590 €	<input type="checkbox"/> LVI 1051 E-G	8 070 €
1 Elektro-Multifunktionsbackofen mit Grill (2.95 kW) mit Wärmeschrank (0.95 kW)	<input type="checkbox"/> LG 1051 CT-G	6 640 €	<input type="checkbox"/> LCF 1051 CT-G	6 890 €	<input type="checkbox"/> LVTR 1051 CT-G	7 740 €	<input type="checkbox"/> LVI 1051 CT-G	8 240 €

B. Auswahl der Farbe, Bedienelemente und Gasart.

Farbe	Ref.	Preis
Schwarz	<input type="checkbox"/> Standard	-
Andere Farbe	<input type="checkbox"/> LOC 1051	680 €
Bezeichnung		

Endstücke	Ref.	Preis
Messing	<input type="checkbox"/> Standard	-
Verchromt glänzend	<input type="checkbox"/> LF 1051 CR	250 €
Verchromt matt	<input type="checkbox"/> LF 1051 CM	250 €
Edelstahl-Design	<input type="checkbox"/> LF 1051 S	250 €
Vernickelt	<input type="checkbox"/> LF 1051 N	250 €

Höhe (einstellbar)	Ref.	Preis
900/914 mm	LFR 10-900	<input type="checkbox"/> 330 €
915/929 mm	LFR 10-915	<input type="checkbox"/> 330 €
930/944 mm	Standard	<input type="checkbox"/> -
945/959 mm	LFR 10-945	<input type="checkbox"/> 330 €
960/974 mm	LFR 10-960	<input type="checkbox"/> 330 €

Gasart/Spannung	Ref.	Preis
Flüssiggas	LPG	<input type="checkbox"/> -
Erdgas	NG	<input type="checkbox"/> -
230 V Einphasig		<input type="checkbox"/> -
400 V Dreiphasig + neutral		<input type="checkbox"/> -
2 X 400 V Dreiphasig + neutral		<input type="checkbox"/> 120 €

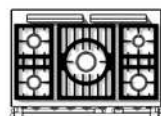
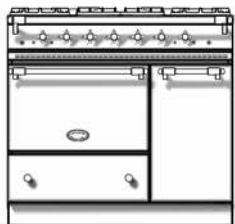

5-Flammig
(LG)

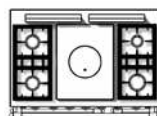

Tradition
(LCF)



5-Zonen Cerankochfeld
(LVTR)

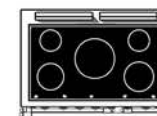

5-Induktionskochzonen
(LVI)

A. Auswahl des Hauptkochfeldes und der Backöfen.

	Ref.	Preis	Ref.	Preis	Ref.	Preis	Ref.	Preis
1 Gas-Backofen (4 kW) mit Wärmeschrank (0.95 kW)	<input type="checkbox"/> LG 1051 G-D	6 530 €	<input type="checkbox"/> LCF 1051 G-D	6 780 €				
1 Elektro-Backofen mit Grill (2.9 kW) mit Wärmeschrank (0.95 kW)	<input type="checkbox"/> LG 1051 E-D	6 490 €	<input type="checkbox"/> LCF 1051 E-D	6 740 €	<input type="checkbox"/> LVTR 1051 E-D	7 590 €	<input type="checkbox"/> LVI 1051 E-D	8 070 €
1 Elektro-Multifunktionsbackofen mit Grill (2.95 kW) mit Wärmeschrank (0.95 kW)	<input type="checkbox"/> LG 1051 CT-D	6 640 €	<input type="checkbox"/> LCF 1051 CT-D	6 890 €	<input type="checkbox"/> LVTR 1051 CT-D	7 740 €	<input type="checkbox"/> LVI 1051 CT-D	8 240 €

B. Auswahl der Farbe, Bedienelemente und Gasart.

Farbe	Ref.	Preis
Schwarz	<input type="checkbox"/> Standard	-
Andere Farbe	<input type="checkbox"/> LOC 1051	680 €
Bezeichnung		

Endstücke	Ref.	Preis
Messing	<input type="checkbox"/> Standard	-
Verchromt glänzend	<input type="checkbox"/> LF 1051 CR	250 €
Verchromt matt	<input type="checkbox"/> LF 1051 CM	250 €
Edelstahl-Design	<input type="checkbox"/> LF 1051 S	250 €
Vernickelt	<input type="checkbox"/> LF 1051 N	250 €

Höhe (einstellbar)	Ref.	Preis
900/914 mm	LFR 10-900	<input type="checkbox"/> 330 €
915/929 mm	LFR 10-915	<input type="checkbox"/> 330 €
930/944 mm	Standard	<input type="checkbox"/> -
945/959 mm	LFR 10-945	<input type="checkbox"/> 330 €
960/974 mm	LFR 10-960	<input type="checkbox"/> 330 €

Gasart/Spannung	Ref.	Preis
Flüssiggas	LPG	<input type="checkbox"/> -
Erdgas	NG	<input type="checkbox"/> -
230 V Einphasig		<input type="checkbox"/> -
400 V Dreiphasig + neutral		<input type="checkbox"/> -
2 X 400 V Dreiphasig + neutral		<input type="checkbox"/> 120 €

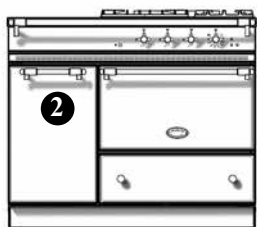

3-Flammig
(LG)

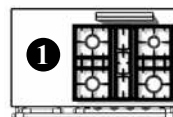

4-Flammig
(LG)

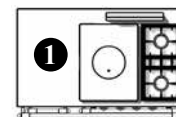

Tradition
(LCF)

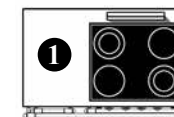

4-Zonen Cerankochfeld
(LVTR)

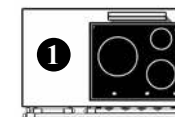

3-Induktionskochzonen
(LVI)

A. Auswahl des Hauptkochfeldes und der Backöfen.

	Ref.	Preis	Ref.	Preis	Ref.	Preis	Ref.	Preis	Ref.	Preis
1 Gas-Backofen (4 kW)	<input type="checkbox"/> LG 1131 G-G	6 950 €	<input type="checkbox"/> LG 1141 G-G	7 050 €	<input type="checkbox"/> LCF 1131 G-G	7 150 €				
1 Elektro-Backofen mit Grill (2.9 kW)	<input type="checkbox"/> LG 1131 E-G	6 900 €	<input type="checkbox"/> LG 1141 E-G	7 000 €	<input type="checkbox"/> LCF 1131 E-G	7 100 €	<input type="checkbox"/> LVTR 1141 E-G	7 470 €	<input type="checkbox"/> LVI 1131 E-G	7 870 €
1 Elektro-Multifunktionsbackofen mit Grill (2.95 kW)	<input type="checkbox"/> LG 1131 CT-G	7 030 €	<input type="checkbox"/> LG 1141 CT-G	7 130 €	<input type="checkbox"/> LCF 1131 CT-G	7 230 €	<input type="checkbox"/> LVTR 1141 CT-G	7 600 €	<input type="checkbox"/> LVI 1131 CT-G	8 000 €

B. Auswahl einer Kochfeldergänzung an Position 1, links des Hauptkochfeldes.

	Ref.	Preis		Ref.	Preis		Ref.	Preis
Edelstahlarbeitsplatte	<input type="checkbox"/>		Plancha/Teppan Yaki - 2.2 kW	<input type="checkbox"/> LAE 010 TPK	1 640 €	2 Induktionskochzonen	<input type="checkbox"/> LAE 020 I	1 440 €
1 Gasbrenner - 5 kW	<input type="checkbox"/> LAG 010 UR	720 €	Elektrische Fritteuse 6 L - 3.3 kW	<input type="checkbox"/> LAE 413 FR	1 650 €	<i>Montage neben Tradition Kochplatte nicht möglich.</i>		
2 Gasbrenner - 3 kW	<input type="checkbox"/> LAG 020 R	750 €	Gasgrill - 4 kW	<input type="checkbox"/> LAG 010 CKG	1 900 €	2 Zonen Cerankochfeld	<input type="checkbox"/> LAE 020 VTR	1050 €
2 Gasbrenner - 4 kW	<input type="checkbox"/> LAG 024 R	790 €	Multifunktionskochmulde	<input type="checkbox"/> LAE 010 CVA	2 280 €	<i>Montage neben Tradition Kochplatte nicht möglich.</i>		
						Elektrogrill - 2.5 kW	<input type="checkbox"/> LAE 010 CKG	1 850 €

C. Auswahl zwischen Lagerschrank und Wärmeschrank an Position 2.

Lagerschrank NCL 001

Wärmeschrank ETL 001 450 €

Nicht möglich in Kombination mit Fritteuse oder Multifunktionskochmulde

D. Auswahl der Farbe, Bedienelemente und Gasart.

Farbe	Ref.	Preis
Schwarz	<input type="checkbox"/> Standard	-
Andere Farbe	<input type="checkbox"/> LOC 1101	690 €
Bezeichnung		

Endstücke	Ref.	Preis
Messing	<input type="checkbox"/> Standard	-
Verchromt glänzend	<input type="checkbox"/> LF 1101 CR	260 €
Verchromt matt	<input type="checkbox"/> LF 1101 CM	260 €
Edelstahl-Design	<input type="checkbox"/> LF 1101 S	260 €
Vernickelt	<input type="checkbox"/> LF 1101 N	260 €

Höhe (einstellbar)	Ref.	Preis
900/914 mm	LFR 11-900	<input type="checkbox"/> 340 €
915/929 mm	LFR 11-915	<input type="checkbox"/> 340 €
930/944 mm	Standard	<input type="checkbox"/> -
945/959 mm	LFR 11-945	<input type="checkbox"/> 340 €
960/974 mm	LFR 11-960	<input type="checkbox"/> 340 €

Gasart/Spannung	Ref.	Preis
Flüssiggas	LPG	<input type="checkbox"/> -
Erdgas	NG	<input type="checkbox"/> -
230 V Einphasig		<input type="checkbox"/> -
400 V Dreiphasig + neutral		<input type="checkbox"/> -
2 X 400 V Dreiphasig + neutral		<input type="checkbox"/> 120 €

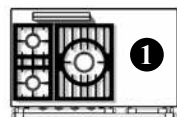
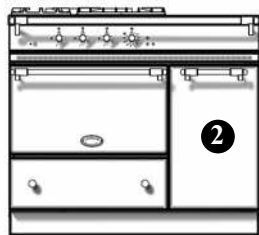

3-Flammig
(LG)



4-Flammig
(LG)

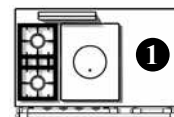

Tradition
(LCF)

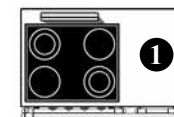

4-Zonen Cerankochfeld
(LVTR)

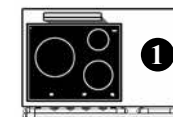

3-Induktionskochzonen
(LVI)

A. Auswahl des Hauptkochfeldes und der Backöfen.

	Ref.	Preis	Ref.	Preis	Ref.	Preis	Ref.	Preis	Ref.	Preis
1 Gas-Backofen (4 kW)	<input type="checkbox"/> LG 1131 G-D	6 950 €	<input type="checkbox"/> LG 1141 G-D	7 050 €	<input type="checkbox"/> LCF 1131 G-D	7 150 €				
1 Elektro-Backofen mit Grill (2.9 kW)	<input type="checkbox"/> LG 1131 E-D	6 900 €	<input type="checkbox"/> LG 1141 E-D	7 000 €	<input type="checkbox"/> LCF 1131 E-D	7 100 €	<input type="checkbox"/> LVTR 1141 E-D	7 470 €	<input type="checkbox"/> LVI 1131 E-D	7 870 €
1 Elektro-Multifunktionsbackofen mit Grill (2.95 kW)	<input type="checkbox"/> LG 1131 CT-D	7 030 €	<input type="checkbox"/> LG 1141 CT-D	7 130 €	<input type="checkbox"/> LCF 1131 CT-D	7 230 €	<input type="checkbox"/> LVTR 1141 CT-D	7 600 €	<input type="checkbox"/> LVI 1131 CT-D	8 000 €

B. Auswahl einer Kochfeldergänzung an Position 1, rechts des Hauptkochfeldes.

	Ref.	Preis		Ref.	Preis		Ref.	Preis
Edelstahlarbeitsplatte	<input type="checkbox"/>		Plancha/Teppan Yaki - 2.2 kW	<input type="checkbox"/> LAE 010 TPK	1 640 €	2 Induktionskochzonen	<input type="checkbox"/> LAE 020 I	1 440 €
1 Gasbrenner - 5 kW	<input type="checkbox"/> LAG 010 UR	720 €	Elektrische Friteuse 6 L - 3.3 kW	<input type="checkbox"/> LAE 413 FR	1 650 €	<i>Montage neben Tradition Kochplatte nicht möglich..</i>		
2 Gasbrenner - 3 kW	<input type="checkbox"/> LAG 020 R	750 €	Gasgrill - 4 kW	<input type="checkbox"/> LAG 010 CKG	1 900 €	2 Zonen Cerankochfeld	<input type="checkbox"/> LAE 020 VTR	1050 €
2 Gasbrenner - 4 kW	<input type="checkbox"/> LAG 024 R	790 €	Multifunktionskochmulde	<input type="checkbox"/> LAE 010 CVA	2 280 €	<i>Montage neben Tradition Kochplatte nicht möglich..</i>		
						Elektrogrill - 2.5 kW	<input type="checkbox"/> LAE 010 CKG	1 850 €

C. Auswahl zwischen Lagerschrank und Wärmeschrank an Position 2.

Lagerschrank NCL 001

Wärmeschrank ETL 001 450 €

Nicht möglich in Kombination mit Friteuse oder Multifunktionskochmulde

D. Auswahl der Farbe, Bedienelemente und Gasart.

Farbe	Ref.	Preis	Endstücke	Ref.	Preis	Höhe (einstellbar)	Ref.	Preis	Gasart/Spannung	Ref.	Preis
Schwarz	<input type="checkbox"/> Standard	-	Messing	<input type="checkbox"/> Standard	-	900/914 mm	LFR 11-900	<input type="checkbox"/> 340 €	Flüssiggas	LPG	<input type="checkbox"/> -
Andere Farbe	<input type="checkbox"/> LOC 1101	690 €	Verchromt glänzend	<input type="checkbox"/> LF 1101 CR	260 €	915/929 mm	LFR 11-915	<input type="checkbox"/> 340 €	Erdgas	NG	<input type="checkbox"/> -
Bezeichnung			Verchromt matt	<input type="checkbox"/> LF 1101 CM	260 €	930/944 mm	Standard	<input type="checkbox"/> -	230 V Einphasig		<input type="checkbox"/> -
			Edelstahl-Design	<input type="checkbox"/> LF 1101 S	260 €	945/959 mm	LFR 11-945	<input type="checkbox"/> 340 €	400 V Dreiphasig + neutral		<input type="checkbox"/> -
			Vernickelt	<input type="checkbox"/> LF 1101 N	260 €	960/974 mm	LFR 11-960	<input type="checkbox"/> 340 €	2 X 400 V Dreiphasig + neutral		<input type="checkbox"/> 120 €

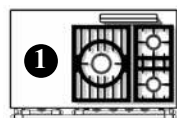
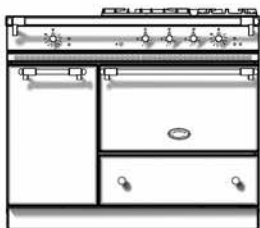

3-Flammig (LG)

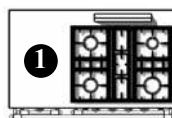

4-Flammig (LG)

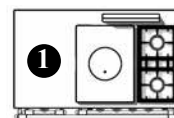

Tradition (LCF)

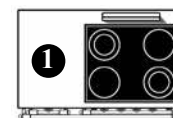

4-Zonen Cerankochfeld (LVTR)

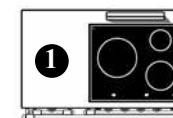

3-Induktionskochzonen (LVI)

A. Auswahl des Hauptkochfeldes und der Backöfen.

	Ref.	Preis	Ref.	Preis	Ref.	Preis	Ref.	Preis	Ref.	Preis
1 Gas-Backofen (4 kW) und 1 vertikaler Elektro-Multifunktionsbackofen (2.65 kW)	<input type="checkbox"/> LG 1132 CTG-G	7 740 €	<input type="checkbox"/> LG 1142 CTG-G	7 840 €	<input type="checkbox"/> LCF 1132 CTG-G	7 940 €				
1 Elektro-Backofen (2.9 kW) und 1 vertikaler Elektro-Multifunktionsbackofen (2.65 kW)	<input type="checkbox"/> LG 1132 CTE-G	7 700 €	<input type="checkbox"/> LG 1142 CTE-G	7 800 €	<input type="checkbox"/> LCF 1132 CTE-G	7 900 €	<input type="checkbox"/> LVTR 1142 CTE-G	8 270 €	<input type="checkbox"/> LVI 1132 CTE-G	8 570 €
1 Elektro-Multifunktionsbackofen (2,95 kW) und 1 vertikaler Elektro-Multifunktionsbackofen (2.65 kW)	<input type="checkbox"/> LG 1132 CTCT-G	7 830 €	<input type="checkbox"/> LG 1142 CTCT-G	7 930 €	<input type="checkbox"/> LCF 1132 CTCT-G	8 030 €	<input type="checkbox"/> LVTR 1142 CTCT-G	8 400 €	<input type="checkbox"/> LVI 1132 CTCT-G	8 600 €

B. Auswahl einer Kochfeldergänzung an Position 1, links des Hauptkochfeldes.

	Ref.	Preis		Ref.	Preis		Ref.	Preis
Edelstahlarbeitsplatte	<input type="checkbox"/>		2 Gasbrenner - 4 kW	<input type="checkbox"/> LAG 024 R	790 €	2 Induktionskochzonen	<input type="checkbox"/> LAE 020 I	1 440 €
1 Gasbrenner - 5 kW	<input type="checkbox"/> LAG 010 UR	720 €				<i>Montage neben Tradition Kochplatte nicht möglich.</i>		
2 Gasbrenner - 3 kW	<input type="checkbox"/> LAG 020 R	750 €	Plancha/Teppan Yaki - 2.2 kW	<input type="checkbox"/> LAE 010 TPK	1 640 €	2 Zonen Cerankochfeld	<input type="checkbox"/> LAE 020 VTR	1050 €
						<i>Montage neben Tradition Kochplatte nicht möglich.</i>		

C. Auswahl der Farbe, Bedienelemente und Gasart.

Farbe	Ref.	Preis
Schwarz	<input type="checkbox"/> Standard	-
Andere Farbe	<input type="checkbox"/> LOC 1102	690 €
Bezeichnung		

Endstücke	Ref.	Preis
Messing	<input type="checkbox"/> Standard	-
Verchromt glänzend	<input type="checkbox"/> LF 1102 CR	260 €
Verchromt matt	<input type="checkbox"/> LF 1102 CM	260 €
Edelstahl-Design	<input type="checkbox"/> LF 1102 S	260 €
Vernickelt	<input type="checkbox"/> LF 1102 N	260 €

Höhe (einstellbar)	Ref.	Preis
900/914 mm	LFR 11-900	<input type="checkbox"/> 340 €
915/929 mm	LFR 11-915	<input type="checkbox"/> 340 €
930/944 mm	Standard	<input type="checkbox"/> -
945/959 mm	LFR 11-945	<input type="checkbox"/> 340 €
960/974 mm	LFR 11-960	<input type="checkbox"/> 340 €

Gasart/Spannung	Ref.	Preis
Flüssiggas	LPG	<input type="checkbox"/> -
Erdgas	NG	<input type="checkbox"/> -
230 V Einphasig		<input type="checkbox"/> -
400 V Dreiphasig + neutral		<input type="checkbox"/> -
2 X 400 V Dreiphasig + neutral		<input type="checkbox"/> 120 €

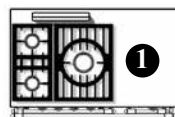
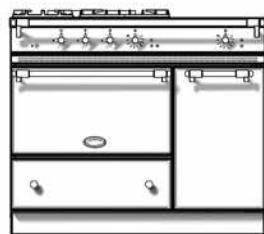

3-Flammig (LG)

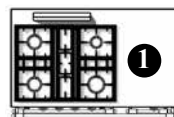

4-Flammig (LG)

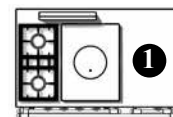

Tradition (LCF)

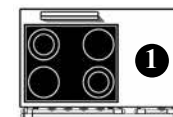

4-Zonen Cerankochfeld (LVTR)

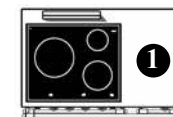

3-Induktionskochzonen (LVI)

A. Auswahl des Hauptkochfeldes und der Backöfen.

	Ref.	Preis	Ref.	Preis	Ref.	Preis	Ref.	Preis	Ref.	Preis
1 Gas-Backofen (4 kW) und 1 vertikaler Elektro-Multifunktionsbackofen (2.65 kW)	<input type="checkbox"/> LG 1132 GCT-D	7 740 €	<input type="checkbox"/> LG 1142 GCT-D	7 840 €	<input type="checkbox"/> LCF 1132 GCT-D	7 940 €				
1 Elektro-Backofen (2.9 kW) und 1 vertikaler Elektro-Multifunktionsbackofen (2.65 kW)	<input type="checkbox"/> LG 1132 ECT-D	7 700 €	<input type="checkbox"/> LG 1142 ECT-D	7 800 €	<input type="checkbox"/> LCF 1132 ECT-D	7 900 €	<input type="checkbox"/> LVTR 1142 ECT-D	8 270 €	<input type="checkbox"/> LVI 1132 ECT-D	8 570 €
1 Elektro-Multifunktionsbackofen (2,95 kW) und 1 vertikaler Elektro-Multifunktionsbackofen (2.65 kW)	<input type="checkbox"/> LG 1132 CTCT-D	7 830 €	<input type="checkbox"/> LG 1142 CTCT-D	7 930 €	<input type="checkbox"/> LCF 1132 CTCT-D	8 030 €	<input type="checkbox"/> LVTR 1142 CTCT-D	8 400 €	<input type="checkbox"/> LVI 1132 CTCT-D	8 600 €

B. Auswahl einer Kochfeldergänzung an Position 1, rechts des Hauptkochfeldes.

	Ref.	Preis		Ref.	Preis		Ref.	Preis
Edelstahlarbeitsplatte	<input type="checkbox"/>		2 Gasbrenner - 4 kW	<input type="checkbox"/> LAG 024 R	790 €	2 Induktionskochzonen	<input type="checkbox"/> LAE 020 I	1 440 €
1 Gasbrenner - 5 kW	<input type="checkbox"/> LAG 010 UR	720 €				<i>Montage neben Tradition Kochplatte nicht möglich.</i>		
			Plancha/Teppan Yaki - 2.2 kW	<input type="checkbox"/> LAE 010 TPK	1 640 €	2 Zonen Cerankochfeld	<input type="checkbox"/> LAE 020 VTR	1050 €
2 Gasbrenner - 3 kW	<input type="checkbox"/> LAG 020 R	750 €				<i>Montage neben Tradition Kochplatte nicht möglich.</i>		

C. Auswahl der Farbe, Bedienelemente und Gasart.

Farbe	Ref.	Preis
Schwarz	<input type="checkbox"/> Standard	-
Andere Farbe	<input type="checkbox"/> LOC 1101	690 €
Bezeichnung		

Endstücke	Ref.	Preis
Messing	<input type="checkbox"/> Standard	-
Verchromt glänzend	<input type="checkbox"/> LF 1102 CR	260 €
Verchromt matt	<input type="checkbox"/> LF 1102 CM	260 €
Edelstahl-Design	<input type="checkbox"/> LF 1102 S	260 €
Vernickelt	<input type="checkbox"/> LF 1102 N	260 €

Höhe (einstellbar)	Ref.	Preis
900/914 mm	LFR 11-900	<input type="checkbox"/> 340 €
915/929 mm	LFR 11-915	<input type="checkbox"/> 340 €
930/944 mm	Standard	<input type="checkbox"/> -
945/959 mm	LFR 11-945	<input type="checkbox"/> 340 €
960/974 mm	LFR 11-960	<input type="checkbox"/> 340 €

Gasart/Spannung	Ref.	Preis
Flüssiggas	LPG	<input type="checkbox"/> -
Erdgas	NG	<input type="checkbox"/> -
230 V Einphasig		<input type="checkbox"/> -
400 V Dreiphasig + neutral		<input type="checkbox"/> -
2 X 400 V Dreiphasig + neutral		<input type="checkbox"/> 120 €

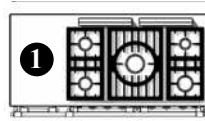
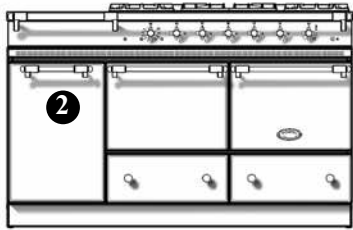

5-Flammig
(LG)

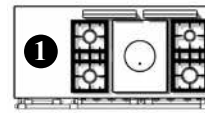

Tradition
(LCF)

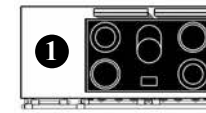

5-Zonen Cerankochfeld
(LVTR)

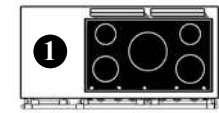

5-Induktionskochzonen
(LVI)

A. Auswahl des Hauptkochfeldes und der Backöfen.

	Ref.	Preis	Ref.	Preis	Ref.	Preis	Ref.	Preis
2 Gas-Backöfen (3.5 kW)	<input type="checkbox"/> LG 1452 GG-G	9 120 €	<input type="checkbox"/> LCF 1452 GG-G	9 370 €				
1 Gas-Backofen (3.5 kW) und 1 Elektro-Backofen mit Grill (2.2 kW)	<input type="checkbox"/> LG 1452 GE-G	9 080 €	<input type="checkbox"/> LCF 1452 GE-G	9 340 €				
2 Elektro-Backöfen mit Grill (2 x 2.2 kW)	<input type="checkbox"/> LG 1452 EE-G	9 040 €	<input type="checkbox"/> LCF 1452 EE-G	9 300 €	<input type="checkbox"/> LVTR 1452 EE-G	9 950 €	<input type="checkbox"/> LVI 1452 EE-G	10 660 €
1 Gas-Backofen (3.5 kW) und 1 Elektro-Backofen Heißluft und Grill (2.65 kW)	<input type="checkbox"/> LG 1452 GCT-G	9 110 €	<input type="checkbox"/> LCF 1452 GCT-G	9 360 €				
1 Elektro-Backofen (2.2 kW) und 1 Elektro-Backofen Heißluft und Grill (2.65 kW)	<input type="checkbox"/> LG 1452 ECT-G	9 070 €	<input type="checkbox"/> LCF 1452 ECT-G	9 320 €	<input type="checkbox"/> LVTR 1452 ECT-G	9 980 €	<input type="checkbox"/> LVI 1452 ECT-G	10 700 €
2 Elektro-Backöfen Heißluft und Grill (2.65 kW)	<input type="checkbox"/> LG 1452 CTCT-G	9 170 €	<input type="checkbox"/> LCF 1452 CTCT-G	9 420 €	<input type="checkbox"/> LVTR 1452 CTCT-G	10 080 €	<input type="checkbox"/> LVI 1452 CTCT-G	10 800 €

B. Auswahl einer Kochfeldergänzung an Position 1, links des Hauptkochfeldes.

	Ref.	Preis		Ref.	Preis		Ref.	Preis
Edelstahlarbeitsplatte	<input type="checkbox"/>		Plancha/Teppan Yaki - 2.2 kW	<input type="checkbox"/> LAE 010 TPK	1 640 €	2 Induktionskochzonen	<input type="checkbox"/> LAE 020 I	1 440 €
1 Gasbrenner - 5 kW	<input type="checkbox"/> LAG 010 UR	720 €	Elektrische Fritteuse 6 L - 3.3 kW	<input type="checkbox"/> LAE 413 FR	1 650 €	2 Zonen Cerankochfeld	<input type="checkbox"/> LAE 020 VTR	1050 €
2 Gasbrenner - 3 kW	<input type="checkbox"/> LAG 020 R	750 €	Gasgrill - 4 kW	<input type="checkbox"/> LAG 010 CKG	1 900 €	Elektrogrill - 2.5 kW	<input type="checkbox"/> LAE 010 CKG	1 850 €
2 Gasbrenner - 4 kW	<input type="checkbox"/> LAG 024 R	790 €	Multifunktionskochmulde	<input type="checkbox"/> LAE 010 CVA	2 280 €			

C. Auswahl zwischen Lagerschrank und Wärmeschrank an Position 2.

Lagerschrank NCL 001

Verticaler Elektro-Multifunktionsbackofen mit grill (2.65 kW) CTL 001 **850 €**

*Nicht möglich in Kombination
mit Friteuse oder Multifunktionskochmulde*

Wärmeschrank ETL 001 **450 €**

*Nicht möglich in Kombination
mit Friteuse oder Multifunktionskochmulde*

D. Auswahl der Farbe, Bedienelemente und Gasart.

Farbe	Ref.	Preis	Endstücke	Ref.	Preis	Höhe (einstellbar)	Ref.	Preis	Gasart/Spannung	Ref.	Preis
Schwarz	<input type="checkbox"/> Standard	-	Messing	<input type="checkbox"/> Standard	-	900/914 mm	LFR 14-900	<input type="checkbox"/> 440 €	Flüssiggas	LPG	<input type="checkbox"/> -
Andere Farbe	<input type="checkbox"/> LOC 1452	990 €	Verchromt glänzend	<input type="checkbox"/> LF 1452 CR	330 €	915/929 mm	LFR 14-915	<input type="checkbox"/> 440 €	Erdgas	NG	<input type="checkbox"/> -
Bezeichnung			Verchromt matt	<input type="checkbox"/> LF 1452 CM	330 €	930/944 mm	Standard	<input type="checkbox"/> -	230 V Einphasig		<input type="checkbox"/> -
			Edelstahl-Design	<input type="checkbox"/> LF 1452 S	330 €	945/959 mm	LFR 14-945	<input type="checkbox"/> 440 €	400 V Dreiphasig + neutral		<input type="checkbox"/> -
			Vernickelt	<input type="checkbox"/> LF 1452 N	330 €	960/974 mm	LFR 14-960	<input type="checkbox"/> 440 €	2 X 400 V Dreiphasig + neutral		<input type="checkbox"/> 120 €

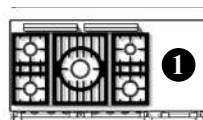
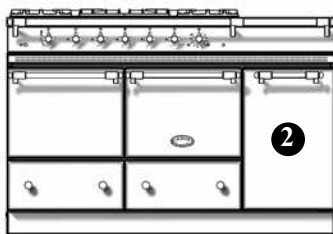

5-Flammig
(LG)

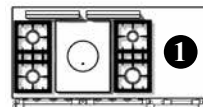

Tradition
(LCF)



5-Zonen Cerankochfeld
(LVTR)

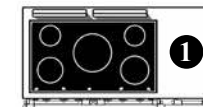

5-Induktionskochzonen
(LVI)

A. Auswahl des Hauptkochfeldes und der Backöfen.

	Ref.	Preis	Ref.	Preis	Ref.	Preis	Ref.	Preis
2 Gas-Backöfen (3.5 kW)	<input type="checkbox"/> LG 1452 GG-D	9 120 €	<input type="checkbox"/> LCF 1452 GG-D	9 370 €				
1 Gas-Backofen (3.5 kW) und 1 Elektro-Backofen mit Grill (2.2 kW)	<input type="checkbox"/> LG 1452 GE-D	9 080 €	<input type="checkbox"/> LCF 1452 GE-D	9 340 €				
2 Elektro-Backöfen mit Grill (2 x 2.2 kW)	<input type="checkbox"/> LG 1452 EE-D	9 040 €	<input type="checkbox"/> LCF 1452 EE-D	9 300 €	<input type="checkbox"/> LVTR 1452 EE-D	9 950 €	<input type="checkbox"/> LVI 1452 EE-D	10 660 €
1 Gas-Backofen (3.5 kW) und 1 Elektro-Backofen Heißluft und Grill (2.65 kW)	<input type="checkbox"/> LG 1452 GCT-D	9 110 €	<input type="checkbox"/> LCF 1452 GCT-D	9 360 €				
1 Elektro-Backofen (2.2 kW) und 1 Elektro-Backofen Heißluft und Grill (2.65 kW)	<input type="checkbox"/> LG 1452 ECT-D	9 070 €	<input type="checkbox"/> LCF 1452 ECT-D	9 320 €	<input type="checkbox"/> LVTR 1452 ECT-D	9 980 €	<input type="checkbox"/> LVI 1452 ECT-D	10 700 €
2 Elektro-Backöfen Heißluft und Grill (2.65 kW)	<input type="checkbox"/> LG 1452 CTCT-D	9 170 €	<input type="checkbox"/> LCF 1452 CTCT-D	9 420 €	<input type="checkbox"/> LVTR 1452 CTCT-D	10 080 €	<input type="checkbox"/> LVI 1452 CTCT-D	10 800 €

B. Auswahl einer Kochfeldergänzung an Position 1, rechts des Hauptkochfeldes.

	Ref.	Preis		Ref.	Preis		Ref.	Preis
Edelstahlarbeitsplatte	<input type="checkbox"/>		Plancha/Teppan Yaki - 2.2 kW	<input type="checkbox"/> LAE 010 TPK	1 640 €	2 Induktionskochzonen	<input type="checkbox"/> LAE 020 I	1 440 €
1 Gasbrenner - 5 kW	<input type="checkbox"/> LAG 010 UR	720 €	Elektrische Fritteuse 6 L - 3.3 kW	<input type="checkbox"/> LAE 413 FR	1 650 €	2 Zonen Cerankochfeld	<input type="checkbox"/> LAE 020 VTR	1050 €
2 Gasbrenner - 3 kW	<input type="checkbox"/> LAG 020 R	750 €	Gasgrill - 4 kW	<input type="checkbox"/> LAG 010 CKG	1 900 €	Elektrogrill - 2.5 kW	<input type="checkbox"/> LAE 010 CKG	1 850 €
2 Gasbrenner - 4 kW	<input type="checkbox"/> LAG 024 R	790 €	Multifunktionskochmulde	<input type="checkbox"/> LAE 010 CVA	2 280 €			

C. Auswahl zwischen Lagerschrank und Wärmeschrank an Position 2.

Lagerschrank NCL 001

Verticaler Elektro-Multifunktionsbackofen mit grill (2.65 kW) CTL 001 **850 €**

*Nicht möglich in Kombination
mit Friteuse oder Multifunktionskochmulde*

Wärmeschrank ETL 001

450 €

*Nicht möglich in Kombination
mit Friteuse oder Multifunktionskochmulde*

D. Auswahl der Farbe, Bedienelemente und Gasart.

Farbe	Ref.	Preis
Schwarz	<input type="checkbox"/> Standard	-
Andere Farbe	<input type="checkbox"/> LOC 1452	990 €
Bezeichnung		

Endstücke	Ref.	Preis
Messing	<input type="checkbox"/> Standard	-
Verchromt glänzend	<input type="checkbox"/> LF 1452 CR	330 €
Verchromt matt	<input type="checkbox"/> LF 1452 CM	330 €
Edelstahl-Design	<input type="checkbox"/> LF 1452 S	330 €
Vernickelt	<input type="checkbox"/> LF 1452 N	330 €

Höhe (einstellbar)	Ref.	Preis
900/914 mm	LFR 14-900	<input type="checkbox"/> 440 €
915/929 mm	LFR 14-915	<input type="checkbox"/> 440 €
930/944 mm	Standard	<input type="checkbox"/> -
945/959 mm	LFR 14-945	<input type="checkbox"/> 440 €
960/974 mm	LFR 14-960	<input type="checkbox"/> 440 €

Gasart/Spannung	Ref.	Preis
Flüssiggas	LPG	<input type="checkbox"/> -
Erdgas	NG	<input type="checkbox"/> -
230 V Einphasig		<input type="checkbox"/> -
400 V Dreiphasig + neutral		<input type="checkbox"/> -
2 X 400 V Dreiphasig + neutral		<input type="checkbox"/> 120 €

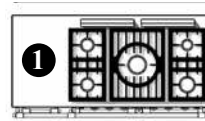
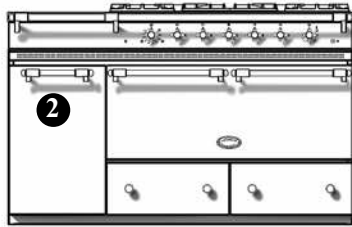

5-Flammig (LG)

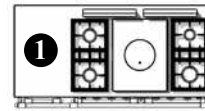

Tradition (LCF)

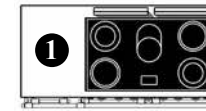

5-Zonen Cerankochfeld (LVTR)

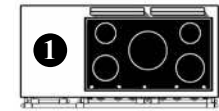

5-Induktionskochzonen (LVI)

A. Auswahl des Hauptkochfeldes und des Backofens.

	Ref.	Preis	Ref.	Preis	Ref.	Preis	Ref.	Preis
1 Gas-Backofen (7 kW), immer mit Teleskopauszug	<input type="checkbox"/> LG 1451 BG-G	10 750 €	<input type="checkbox"/> LCF 1451 BG-G	10 810 €				
Elektro-Multifunktionsbackofen Heißluft (5 kW), immer mit Teleskopauszug	<input type="checkbox"/> LG 1451 BCT-G	10 800 €	<input type="checkbox"/> LCF 1451 BCT-G	10 860 €	<input type="checkbox"/> LVTR 1451 BCT-G	11 830 €	<input type="checkbox"/> LVI 1451 BCT-G	12 390 €

B. Auswahl einer Kochfeldergänzung an Position 1, links des Hauptkochfeldes.

	Ref.	Preis		Ref.	Preis		Ref.	Preis
Edelstahlarbeitsplatte	<input type="checkbox"/>		Plancha/Teppan Yaki - 2.2 kW	<input type="checkbox"/> LAE 010 TPK	1 640 €	2 Induktionskochzonen	<input type="checkbox"/> LAE 020 I	1 440 €
1 Gasbrenner - 5 kW	<input type="checkbox"/> LAG 010 UR	720 €	Elektrische Fritteuse 6 L - 3.3 kW	<input type="checkbox"/> LAE 413 FR	1 650 €	2 Zonen Cerankochfeld	<input type="checkbox"/> LAE 020 VTR	1050 €
2 Gasbrenner - 3 kW	<input type="checkbox"/> LAG 020 R	750 €	Gasgrill - 4 kW	<input type="checkbox"/> LAG 010 CKG	1 900 €	Elektrogrill - 2.5 kW	<input type="checkbox"/> LAE 010 CKG	1 850 €
2 Gasbrenner - 4 kW	<input type="checkbox"/> LAG 024 R	790 €	Multifunktionskochmulde	<input type="checkbox"/> LAE 010 CVA	2 280 €			

C. Auswahl zwischen Lagerschrank und Wärmeschrank an Position 2.

Lagerschrank NCL 001

Verticaler Elektro-Multifunktionsbackofen mit grill (2.65 kW) CTL 001 **850 €**

*Nicht möglich in Kombination
mit Friteuse oder Multifunktionskochmulde*

Wärmeschrank ETL 001 **450 €**

*Nicht möglich in Kombination
mit Friteuse oder Multifunktionskochmulde*

D. Auswahl der Farbe, Bedienelemente und Gasart.

Farbe	Ref.	Preis	Endstücke	Ref.	Preis	Höhe (einstellbar)	Ref.	Preis	Gasart/Spannung	Ref.	Preis
Schwarz	<input type="checkbox"/> Standard	-	Messing	<input type="checkbox"/> Standard	-	900/914 mm	LFR 14-900	<input type="checkbox"/> 440 €	Flüssiggas	LPG	<input type="checkbox"/> -
Andere Farbe	<input type="checkbox"/> LOC 1450 B	990 €	Verchromt glänzend	<input type="checkbox"/> LF 1451 CR B	330 €	915/929 mm	LFR 14-915	<input type="checkbox"/> 440 €	Erdgas	NG	<input type="checkbox"/> -
Bezeichnung			Verchromt matt	<input type="checkbox"/> LF 1451CM B	330 €	930/944 mm	Standard	<input type="checkbox"/> -	230 V Einphasig		<input type="checkbox"/> -
			Edelstahl-Design	<input type="checkbox"/> LF 1451 S B	330 €	945/959 mm	LFR 14-945	<input type="checkbox"/> 440 €	400 V Dreiphasig + neutral		<input type="checkbox"/> -
			Vernickelt	<input type="checkbox"/> LF 1451 N B	330 €	960/974 mm	LFR 14-960	<input type="checkbox"/> 440 €	2 X 400 V Dreiphasig + neutral		<input type="checkbox"/> 120 €

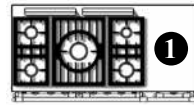
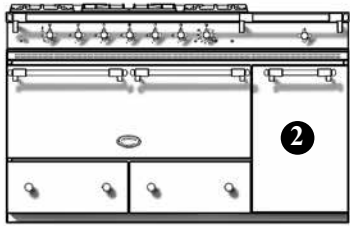

5-Flammig (LG)

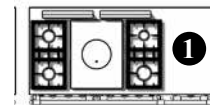

Tradition (LCF)

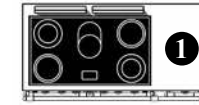

5-Zonen Cerankochfeld (LVTR)

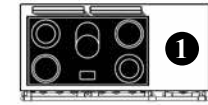

5-Induktionskochzonen (LVI)

A. Auswahl des Hauptkochfeldes und des Backofens.

	Ref.	Preis	Ref.	Preis	Ref.	Preis	Ref.	Preis
1 Gas-Backofen (7 kW), immer mit Teleskopauszug	<input type="checkbox"/> LG 1451 BG-D	10 750 €	<input type="checkbox"/> LCF 1451 BG-D	10 810 €				
Elektro-Multifunktionsbackofen Heißluft (5 kW), immer mit Teleskopauszug	<input type="checkbox"/> LG 1451 BCT-D	10 800 €	<input type="checkbox"/> LCF 1451 BCT-D	10 860 €	<input type="checkbox"/> LVTR 1451 BCT-D	11 830 €	<input type="checkbox"/> LVI 1451 BCT-D	12 390 €

B. Auswahl einer Kochfeldergänzung an Position 1, rechts des Hauptkochfeldes.

	Ref.	Preis		Ref.	Preis		Ref.	Preis
Edelstahlarbeitsplatte	<input type="checkbox"/>		Plancha/Teppan Yaki - 2.2 kW	<input type="checkbox"/> LAE 010 TPK	1 640 €	2 Induktionskochzonen	<input type="checkbox"/> LAE 020 I	1 440 €
1 Gasbrenner - 5 kW	<input type="checkbox"/> LAG 010 UR	720 €	Elektrische Fritteuse 6 L - 3.3 kW	<input type="checkbox"/> LAE 413 FR	1 650 €	2 Zonen Cerankochfeld	<input type="checkbox"/> LAE 020 VTR	1050 €
2 Gasbrenner - 3 kW	<input type="checkbox"/> LAG 020 R	750 €	Gasgrill - 4 kW	<input type="checkbox"/> LAG 010 CKG	1 900 €	Elektrogrill - 2.5 kW	<input type="checkbox"/> LAE 010 CKG	1 850 €
2 Gasbrenner - 4 kW	<input type="checkbox"/> LAG 024 R	790 €	Multifunktionskochmulde	<input type="checkbox"/> LAE 010 CVA	2 280 €			

C. Auswahl zwischen Lagerschrank und Wärmeschrank an Position 2.

Lagerschrank NCL 001

Verticaler Elektro-Multifunktionsbackofen mit grill (2.65 kW) CTL 001 **850 €**
*Nicht möglich in Kombination
 mit Friteuse oder Multifunktionskochmulde*

Wärmeschrank ETL 001 **450 €**
*Nicht möglich in Kombination
 mit Friteuse oder Multifunktionskochmulde*

D. Auswahl der Farbe, Bedienelemente und Gasart.

Farbe	Ref.	Preis	Endstücke	Ref.	Preis	Höhe (einstellbar)	Ref.	Preis	Gasart/Spannung	Ref.	Preis
Schwarz	<input type="checkbox"/> Standard	-	Messing	<input type="checkbox"/> Standard	-	900/914 mm	LFR 14-900	<input type="checkbox"/> 440 €	Flüssiggas	LPG	<input type="checkbox"/> -
Andere Farbe	<input type="checkbox"/> LOC 1450 B	990 €	Verchromt glänzend	<input type="checkbox"/> LF 1451 CR B	330 €	915/929 mm	LFR 14-915	<input type="checkbox"/> 440 €	Erdgas	NG	<input type="checkbox"/> -
Bezeichnung			Verchromt matt	<input type="checkbox"/> LF 1451 CM B	330 €	930/944 mm	Standard	<input type="checkbox"/> -	230 V Einphasig		<input type="checkbox"/> -
			Edelstahl-Design	<input type="checkbox"/> LF 1451 S B	330 €	945/959 mm	LFR 14-945	<input type="checkbox"/> 440 €	400 V Dreiphasig + neutral		<input type="checkbox"/> -
			Vernickelt	<input type="checkbox"/> LF 1451 N B	330 €	960/974 mm	LFR 14-960	<input type="checkbox"/> 440 €	2 X 400 V Dreiphasig + neutral		<input type="checkbox"/> 120 €

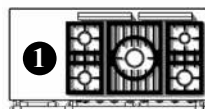
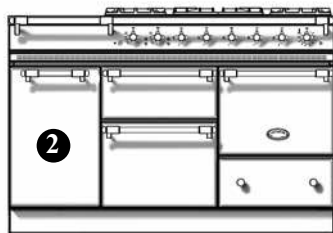

5-Flammig
(LG)

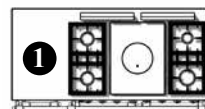

Tradition
(LCF)



5-Zonen Cerankochfeld
(LVTR)

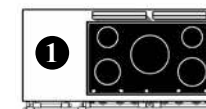

5-Induktionskochzonen
(LVI)

A. Auswahl des Hauptkochfeldes und der Backöfen.

	Ref.	Preis	Ref.	Preis	Ref.	Preis	Ref.	Preis
1 Gas-Backofen (3.5 kW), 1 Elektro-Backofen mit Grill (2.2 kW) 1 Elektro-Backofen mit Schnellgrill (2.4 kW)	<input type="checkbox"/> LG 1453 EG-G	9 530 €	<input type="checkbox"/> LCF 1453 EG-G	9 730 €				
2 Elektro-Backöfen mit Grill (2 x 2.2 kW) 1 Elektro-Backofen mit Schnellgrill (2.4 kW)	<input type="checkbox"/> LG 1453 EE-G	9 460 €	<input type="checkbox"/> LCF 1453 EE-G	9 860 €	<input type="checkbox"/> LVTR 1453 EE-G	10 390 €	<input type="checkbox"/> LVI 1453 EE-G	11 200 €
1 Gas-Backofen (3.5 kW), 1 Elektro-Backofen mit Heißluft (2.65 kW) 1 Elektro-Backofen mit Schnellgrill (2.4 kW)	<input type="checkbox"/> LG 1453 CTG-G	9 560 €	<input type="checkbox"/> LCF 1453 CTG-G	9 770 €				
1 Elektro-Backofen (2.2 kW), 1 Elektro-Backofen mit Heißluft (2.65 kW) 1 Elektro-Backofen mit Schnellgrill (2.4 kW)	<input type="checkbox"/> LG 1453 ECT-G	9 490 €	<input type="checkbox"/> LCF 1453 ECT-G	9 890 €	<input type="checkbox"/> LVTR 1453 ECT-G	10 420 €	<input type="checkbox"/> LVI 1453 ECT-G	11 230 €
2 Elektro-Backöfen mit Heißluft (2.65 kW) 1 Elektro-Backofen mit Schnellgrill (2.4 kW)	<input type="checkbox"/> LG 1453 CTCT-G	9 610 €	<input type="checkbox"/> LCF 1453 CTCT-G	9 820 €	<input type="checkbox"/> LVTR 1453 CTCT-G	10 540 €	<input type="checkbox"/> LVI 1453 CTCT-G	11 350 €

B. Auswahl einer Kochfeldergänzung an Position 1, links des Hauptkochfeldes.

	Ref.	Preis		Ref.	Preis		Ref.	Preis
Edelstahlarbeitsplatte	<input type="checkbox"/>		Plancha/Teppan Yaki - 2.2 kW	<input type="checkbox"/> LAE 010 TPK	1 640 €	2 Induktionskochzonen	<input type="checkbox"/> LAE 020 I	1 440 €
1 Gasbrenner - 5 kW	<input type="checkbox"/> LAG 010 UR	720 €	Elektrische Fritteuse 6 L - 3.3 kW	<input type="checkbox"/> LAE 413 FR	1 650 €	2 Zonen Cerankochfeld	<input type="checkbox"/> LAE 020 VTR	1050 €
2 Gasbrenner - 3 kW	<input type="checkbox"/> LAG 020 R	750 €	Gasgrill - 4 kW	<input type="checkbox"/> LAG 010 CKG	1 900 €	Elektrogrill - 2.5 kW	<input type="checkbox"/> LAE 010 CKG	1 850 €
2 Gasbrenner - 4 kW	<input type="checkbox"/> LAG 024 R	790 €	Multifunktionskochmulde	<input type="checkbox"/> LAE 010 CVA	2 280 €			

C. Auswahl zwischen Lagerschrank und Wärmeschrank an Position 2.

Lagerschrank NCL 001

Verticaler Elektro-Multifunktionsbackofen mit grill (2.65 kW) CTL 001 **850 €**

*Nicht möglich in Kombination
mit Friteuse oder Multifunktionskochmulde*

Wärmeschrank ETL 001 **450 €**

*Nicht möglich in Kombination
mit Friteuse oder Multifunktionskochmulde*

D. Auswahl der Farbe, Bedienelemente und Gasart.

Farbe	Ref.	Preis	Endstücke	Ref.	Preis	Höhe (einstellbar)	Ref.	Preis	Gasart/Spannung	Ref.	Preis
Schwarz	<input type="checkbox"/> Standard	-	Messing	<input type="checkbox"/> Standard	-	900/914 mm	LFR 14-900	<input type="checkbox"/> 440 €	Flüssiggas	LPG	<input type="checkbox"/> -
Andere Farbe	<input type="checkbox"/> LOC 1453	990 €	Verchromt glänzend	<input type="checkbox"/> LF 1453 CR	300 €	915/929 mm	LFR 14-915	<input type="checkbox"/> 440 €	Erdgas	NG	<input type="checkbox"/> -
Bezeichnung			Verchromt matt	<input type="checkbox"/> LF 1453CM	300 €	930/944 mm	Standard	<input type="checkbox"/> -	230 V Einphasig		<input type="checkbox"/> -
			Edelstahl-Design	<input type="checkbox"/> LF 1453 S	300 €	945/959 mm	LFR 14-945	<input type="checkbox"/> 440 €	400 V Dreiphasig + neutral		<input type="checkbox"/> -
			Vernickelt	<input type="checkbox"/> LF 1453 N	300 €	960/974 mm	LFR 14-960	<input type="checkbox"/> 440 €	2 X 400 V Dreiphasig + neutral		<input type="checkbox"/> 120 €

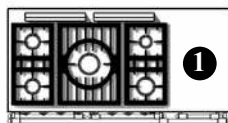
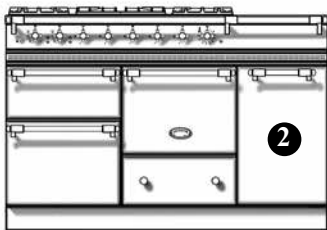

5-Flammig (LG)

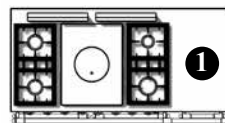

Tradition (LCF)

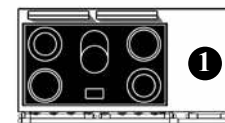

5-Zonen Cerankochfeld (LVTR)

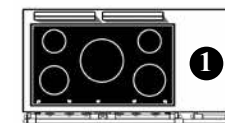

5-Induktionskochzonen (LVI)

A. Auswahl des Hauptkochfeldes und der Backöfen.

	Ref.	Preis	Ref.	Preis	Ref.	Preis	Ref.	Preis
1 Gas-Backofen (3.5 kW), 1 Elektro-Backofen mit Grill (2.2 kW) 1 Elektro-Backofen mit Schnellgrill (2.4 kW)	<input type="checkbox"/> LG 1453 EG-D	9 530 €	<input type="checkbox"/> LCF 1453 EG-D	9 730 €				
2 Elektro-Backöfen mit Grill (2 x 2.2 kW) 1 Elektro-Backofen mit Schnellgrill (2.4 kW)	<input type="checkbox"/> LG 1453 EE-D	9 460 €	<input type="checkbox"/> LCF 1453 EE-D	9 860 €	<input type="checkbox"/> LVTR 1453 EE-D	10 390 €	<input type="checkbox"/> LVI 1453 EE-D	11 200 €
1 Gas-Backofen (3,5 kW), 1 Elektro-Backofen mit Heißluft (2.65 kW) 1 Elektro-Backofen mit Schnellgrill (2.4 kW)	<input type="checkbox"/> LG 1453 CTG-D	9 560 €	<input type="checkbox"/> LCF 1453 CTG-D	9 770 €				
1 Elektro-Backofen (2.2 kW), 1 Elektro-Backofen mit oven (2.65 kW) 1 Elektro-Backofen mit Schnellgrill (2.4 kW)	<input type="checkbox"/> LG 1453 ECT-D	9 490 €	<input type="checkbox"/> LCF 1453 ECT-D	9 890 €	<input type="checkbox"/> LVTR 1453 ECT-D	10 420 €	<input type="checkbox"/> LVI 1453 ECT-D	11 230 €
2 Elektro-Backöfen mit Heißluft (2.65 kW) 1 Elektro-Backofen mit Schnellgrill (2.4 kW)	<input type="checkbox"/> LG 1453 CTCT-D	9 610 €	<input type="checkbox"/> LCF 1453 CTCT-D	9 820 €	<input type="checkbox"/> LVTR 1453 CTCT-D	10 540 €	<input type="checkbox"/> LVI 1453 CTCT-D	11 350 €

B. Auswahl einer Kochfeldergänzung an Position 1, rechts des Hauptkochfeldes.

	Ref.	Preis		Ref.	Preis		Ref.	Preis
Edelstahlarbeitsplatte	<input type="checkbox"/>		Plancha/Teppan Yaki - 2.2 kW	<input type="checkbox"/> LAE 010 TPK	1 640 €	2 Induktionskochzonen	<input type="checkbox"/> LAE 020 I	1 440 €
1 Gasbrenner - 5 kW	<input type="checkbox"/> LAG 010 UR	720 €	Elektrische Fritteuse 6 L - 3.3 kW	<input type="checkbox"/> LAE 413 FR	1 650 €	2 Zonen Cerankochfeld	<input type="checkbox"/> LAE 020 VTR	1050 €
2 Gasbrenner - 4 kW	<input type="checkbox"/> LAG 020 R	750 €	Gasgrill - 4 kW	<input type="checkbox"/> LAG 010 CKG	1 900 €	Elektrogrill - 2.5 kW	<input type="checkbox"/> LAE 010 CKG	1 850 €
2 Gasbrenner - 3 kW	<input type="checkbox"/> LAG 024 R	790 €	Multifunktionskochmulde	<input type="checkbox"/> LAE 010 CVA	2 280 €			

C. Auswahl zwischen Lagerschrank und Wärmeschrank an Position 2.

Lagerschrank NCL 001

Verticaler Elektro-Multifunktionsbackofen mit grill (2.65 kW) CTL 001 **850 €**

*Nicht möglich in Kombination
mit Friteuse oder Multifunktionskochmulde*

Wärmeschrank ETL 001 **450 €**

Nicht möglich in Kombination mit Friteuse oder Multifunktionskochmulde

D. Auswahl der Farbe, Bedienelemente und Gasart.

Farbe	Ref.	Preis	Endstücke	Ref.	Preis	Höhe (einstellbar)	Ref.	Preis	Gasart/Spannung	Ref.	Preis
Schwarz	<input type="checkbox"/> Standard	-	Messing	<input type="checkbox"/> Standard	-	900/914 mm	LFR 14-900	<input type="checkbox"/> 440 €	Flüssiggas	LPG	<input type="checkbox"/> -
Andere Farbe	<input type="checkbox"/> LOC 1453	990 €	Verchromt glänzend	<input type="checkbox"/> LF 1453 CR	300 €	915/929 mm	LFR 14-915	<input type="checkbox"/> 440 €	Erdgas	NG	<input type="checkbox"/> -
Bezeichnung			Verchromt matt	<input type="checkbox"/> LF 1453CM	300 €	930/944 mm	Standard	<input type="checkbox"/> -	230 V Einphasig		<input type="checkbox"/> -
			Edelstahl-Design	<input type="checkbox"/> LF 1453 S	300 €	945/959 mm	LFR 14-945	<input type="checkbox"/> 440 €	400 V Dreiphasig + neutral		<input type="checkbox"/> -
			Vernickelt	<input type="checkbox"/> LF 1453 N	300 €	960/974 mm	LFR 14-960	<input type="checkbox"/> 440 €	2 X 400 V Dreiphasig + neutral		<input type="checkbox"/> 120 €

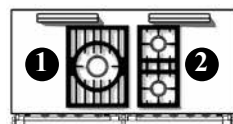
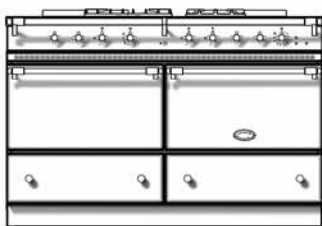

3-Flammig
(LG)

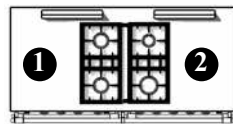

4-Flammig
(LG)

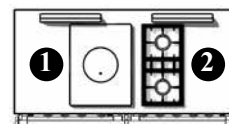

Tradition
(LCF)

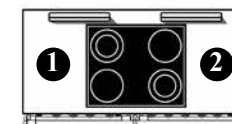

4-Zonen Cerankochfeld
(LVTR)

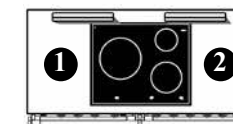

3-Induktionskochzonen
(LVI)

A. Auswahl des Hauptkochfeldes und der Backöfen.

	Ref.	Preis	Ref.	Preis	Ref.	Preis	Ref.	Preis	Ref.	Preis
2 Gas-Backöfen (4 kW)	<input type="checkbox"/> LG 1432 GG	9 170 €	<input type="checkbox"/> LG 1442 GG	9 270 €	<input type="checkbox"/> LCF 1432 GG	9 370 €				
1 Gas-Backofen (4 kW) und 1 Elektro-Backofen mit Grill (2.9 kW)	<input type="checkbox"/> LG 1432 GE	9 030 €	<input type="checkbox"/> LG 1442 GE	9 130 €	<input type="checkbox"/> LCF 1432 GE	9 230 €				
2 Elektro-Backöfen (2.9 kW) mit Grill	<input type="checkbox"/> LG 1432 EE	8 890 €	<input type="checkbox"/> LG 1442 EE	8 990 €	<input type="checkbox"/> LCF 1432 EE	9 090 €	<input type="checkbox"/> LVTR 1442 EE	9 480 €	<input type="checkbox"/> LVI 1432 EE	9 910 €
1 Gas-Backofen (4 kW) und Elektro-Multifunktionsbackofen (2.95 kW)	<input type="checkbox"/> LG 1432 GCT	9 260 €	<input type="checkbox"/> LG 1442 GCT	9 360 €	<input type="checkbox"/> LCF 1432 GCT	9 460 €				
1 Elektro-Backofen (2.9 kW) mit grill und Elektro-Multifunktionsbackofen (2.95 kW)	<input type="checkbox"/> LG 1432 ECT	9 120 €	<input type="checkbox"/> LG 1442 ECT	9 220 €	<input type="checkbox"/> LCF 1432 ECT	9 320 €	<input type="checkbox"/> LVTR 1442 ECT	9 710 €	<input type="checkbox"/> LVI 1432 ECT	10 140 €
2 Elektro-Multifunktionsbackofen (2.95 kW)	<input type="checkbox"/> LG 1432 CTCT	9 350 €	<input type="checkbox"/> LG 1442 CTCT	9 450 €	<input type="checkbox"/> LCF 1432 CTCT	9 550 €	<input type="checkbox"/> LVTR 1442 CTCT	9 940 €	<input type="checkbox"/> LVI 1432 CTCT	10 470 €

B. Auswahl einer Kochfeldergänzung an Position ①, links des Hauptkochfeldes.

	Ref.	Preis	Ref.	Preis	Ref.	Preis		
Edelstahlarbeitsplatte	<input type="checkbox"/>		2 Gasbrenner - 4 kW <i>Ausschließlich neben Gas-Kochfeld</i>	<input type="checkbox"/> LAG 024 R	790 €	2 Induktionskochzonen <i>Montage neben dem 5 kW Brenner und der Glühplatte nicht möglich</i>	<input type="checkbox"/> LAE 020 I	1 440 €
1 Gasbrenner - 5 kW <i>Ausschließlich neben Gas-Kochfeld (LG und LCF) möglich</i>	<input type="checkbox"/> LAG 010 UR	720 €	2 Gasbrenner - 3 kW <i>Ausschließlich neben Gas-Kochfeld</i>	<input type="checkbox"/> LAG 020 R	750 €	2 Zonen Cerankochfeld <i>Montage neben dem 5 kW Brenner und der Glühplatte nicht möglich</i>	<input type="checkbox"/> LAE 020 VTR	1 050 €
			Plancha/Teppan Yaki - 2.2 kW <i>Montage neben dem 5 kW Brenner und der Glühplatte nicht möglich</i>	<input type="checkbox"/> LAE 010 TPK	1 640 €			

C. Auswahl einer Kochfeldergänzung an Position 2, rechts des Hauptkochfeldes.

Ref.	Preis	Ref.	Preis	Ref.	Preis
Edelstahlarbeitsplatte <input type="checkbox"/>		2 Gasbrenner - 4 kW <i>Ausschließlich neben Gas-Kochfeld</i>	<input type="checkbox"/> LAG 024 R 790 €	2 Induktionskochzonen <input type="checkbox"/> <i>Montage neben dem 5 kW Brenner und der Glühplatte nicht möglich</i>	<input type="checkbox"/> LAE 020 I 1 440 €
1 Gasbrenner - 5 kW <input type="checkbox"/> <i>Ausschließlich neben Gas-Kochfeld (LG und LCF) möglich</i>	LAG 010 UR 720 €	2 Gasbrenner - 3 kW <i>Ausschließlich neben Gas-Kochfeld</i>	<input type="checkbox"/> LAG 020 R 750 €	2 Zonen Cerankochfeld <input type="checkbox"/> <i>Montage neben dem 5 kW Brenner und der Glühplatte nicht möglich</i>	<input type="checkbox"/> LAE 020 VTR 1050 €
		Plancha/Teppan Yaki - 2.2 kW	<input type="checkbox"/> LAE 010 TPK 1 640 €		

D. Auswahl der Farbe, Bedienelemente und Gasart.

Farbe	Ref.	Preis	Endstücke	Ref.	Preis	Höhe (einstellbar)	Ref.	Preis	Gasart/Spannung	Ref.	Preis
Schwarz <input type="checkbox"/>	Standard	-	Messing <input type="checkbox"/>	Standard	-	900/914 mm	LFR 14-900	<input type="checkbox"/> 440 €	Flüssiggas	LPG	<input type="checkbox"/> -
Andere Farbe <input type="checkbox"/>	LOC 1402	990 €	Verchromt glänzend <input type="checkbox"/>	LF 1402 CR	300 €	915/929 mm	LFR 14-915	<input type="checkbox"/> 440 €	Erdgas	NG	<input type="checkbox"/> -
Bezeichnung			Verchromt matt <input type="checkbox"/>	LF 1402 CM	300 €	930/944 mm	Standard	<input type="checkbox"/> -	230 V Einphasig		<input type="checkbox"/> -
			Edelstahl-Design <input type="checkbox"/>	LF 1402 S	300 €	945/959 mm	LFR 14-945	<input type="checkbox"/> 440 €	400 V Dreiphasig + neutral		<input type="checkbox"/> -
			Vernickelt <input type="checkbox"/>	LF 1402 N	300 €	960/974 mm	LFR 14-960	<input type="checkbox"/> 440 €	2 X 400 V Dreiphasig + neutral		<input type="checkbox"/> 120 €

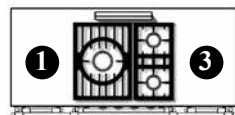
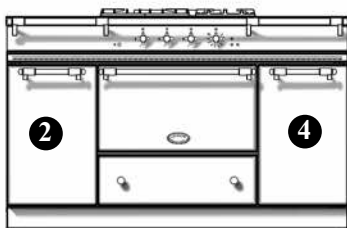

3-Flammig
(LG)

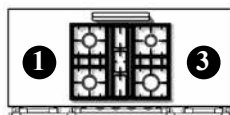

4-Flammig
(LG)

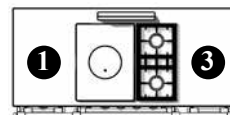

Tradition
(LCF)

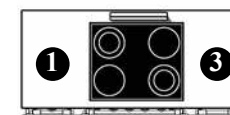

4-Zonen Cerankochfeld
(LVTR)

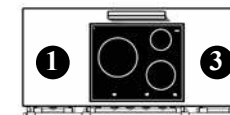

3-Induktionskochzonen
(LVI)

A. Auswahl des Hauptkochfeldes und des Backofens.

	Ref.	Preis	Ref.	Preis	Ref.	Preis	Ref.	Preis	Ref.	Preis
1 Gas-Backofen (4 kW)	<input type="checkbox"/> LG 1531 G	8 600 €	<input type="checkbox"/> LG 1541 G	8 700 €	<input type="checkbox"/> LCF 1531 G	9 000 €				
1 Elektro-Backofen mit Grill (2.9 kW)	<input type="checkbox"/> LG 1531 E	8 460 €	<input type="checkbox"/> LG 1541 E	8 560 €	<input type="checkbox"/> LCF 1531 E	8 860 €	<input type="checkbox"/> LVTR 1541 E	9 090 €	<input type="checkbox"/> LVI 1531 E	9 390 €
1 Elektro-Multifunktionsbackofen (2.95 kW)	<input type="checkbox"/> LG 1531 CT	8 690 €	<input type="checkbox"/> LG 1541 CT	8 790 €	<input type="checkbox"/> LCF 1531 CT	9 090 €	<input type="checkbox"/> LVTR 1541 CT	9 320 €	<input type="checkbox"/> LVI 1531 CT	9 520 €

B. Auswahl einer Kochfeldergänzung an Position 1, links des Hauptkochfeldes.

Ref.	Preis	Ref.	Preis	Ref.	Preis			
Edelstahlarbeitsplatte <input type="checkbox"/>		Plancha/Teppan Yaki - 2.2 kW <input type="checkbox"/>	LAE 010 TPK	1 640 €	2 Induktionskochzonen <input type="checkbox"/>	LAE 020 I	1 440 €	
1 Gasbrenner - 5 kW <input type="checkbox"/>	LAG 010 UR	720 €	Elektrische Fritteuse 6 L - 3.3 kW <input type="checkbox"/>	LAE 413 FR	1 650 €	<i>Montage neben Tradition Kochplatte nicht möglich.</i>		
2 Gasbrenner - 3 kW <input type="checkbox"/>	LAG 020 R	750 €	Gasgrill - 4 kW <input type="checkbox"/>	LAG 010 CKG	1 830 €	2 Zonen Cerankochfeld <input type="checkbox"/>	LAE 020 VTR	1 050 €
2 Gasbrenner - 4 kW <input type="checkbox"/>	LAG 024 R	790 €	Multifunktionskochmulde <input type="checkbox"/>	LAE 010 CVA	2 280 €	<i>Montage neben Tradition Kochplatte nicht möglich.</i>		
						Elektrogrill - 2.5 kW <input type="checkbox"/>	LAE 010 CKG	1 850 €

C. Auswahl zwischen Lagerschrank und Wärmeschrank an Position 2.

Lagerschrank <input type="checkbox"/>	NCL 001	Wärmeschrank <input type="checkbox"/>	ETL 001	450 €
<i>Nicht möglich in Kombination mit Fritteuse oder Multifunktionskochmulde</i>				

D. Auswahl einer Kochfeldergänzung an Position 3, rechts des Hauptkochfeldes.

	Ref.	Preis		Ref.	Preis		Ref.	Preis
Edelstahlarbeitsplatte	<input type="checkbox"/>		Plancha/Teppan Yaki - 2.2 kW	<input type="checkbox"/> LAE 010 TPK	1 640 €	2 Induktionskochzonen	<input type="checkbox"/> LAE 020 I	1 440 €
1 Gasbrenner - 5 kW	<input type="checkbox"/> LAG 010 UR	720 €	Elektrische Fritteuse 6 L - 3.3 kW	<input type="checkbox"/> LAE 413 FR	1 650 €	<i>Montage neben Tradition Kochplatte nicht möglich.</i>		
2 Gasbrenner - 3 kW	<input type="checkbox"/> LAG 020 R	750 €	Gasgrill - 4 kW	<input type="checkbox"/> LAG 010 CKG	1 830 €	2 Zonen Cerankochfeld	<input type="checkbox"/> LAE 020 VTR	1050 €
2 Gasbrenner - 4 kW	<input type="checkbox"/> LAG 024 R	790 €	Multifunktionskochmulde	<input type="checkbox"/> LAE 010 CVA	2 280 €	<i>Montage neben Tradition Kochplatte nicht möglich.</i>		
						Elektrogrill - 2.5 kW	<input type="checkbox"/> LAE 010 CKG	1 850 €

E. Auswahl zwischen Lagerschrank und Wärmeschrank an Position 4.

Lagerschrank NCL 001

Wärmeschrank ETL 001 **450 €**

*Nicht möglich in Kombination
mit Fritteuse oder Multifunktionskochmulde*

D. Auswahl der Farbe, Bedienelemente und Gasart.

Farbe	Ref.	Preis	Endstücke	Ref.	Preis	Höhe (einstellbar)	Ref.	Preis	Gasart/Spannung	Ref.	Preis
Schwarz	<input type="checkbox"/> Standard	-	Messing	<input type="checkbox"/> Standard	-	900/914 mm	LFR 15-900	<input type="checkbox"/> 450 €	Flüssiggas	LPG	<input type="checkbox"/> -
Andere Farbe	<input type="checkbox"/> LOC 1501	990 €	Verchromt glänzend	<input type="checkbox"/> LF 1501 CR	330 €	915/929 mm	LFR 15-915	<input type="checkbox"/> 450 €	Erdgas	NG	<input type="checkbox"/> -
Bezeichnung			Verchromt matt	<input type="checkbox"/> LF 1501 CM	330 €	930/944 mm	Standard	<input type="checkbox"/> -	230 V Einphasig		<input type="checkbox"/> -
			Edelstahl-Design	<input type="checkbox"/> LF 1501 S	330 €	945/959 mm	LFR 15-945	<input type="checkbox"/> 450 €	400 V Dreiphasig + neutral		<input type="checkbox"/> -
			Vernickelt	<input type="checkbox"/> LF 1501 N	330 €	960/974 mm	LFR 15-960	<input type="checkbox"/> 450 €	2 X 400 V Dreiphasig + neutral		<input type="checkbox"/> 120 €

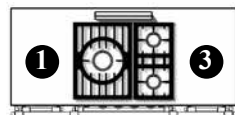
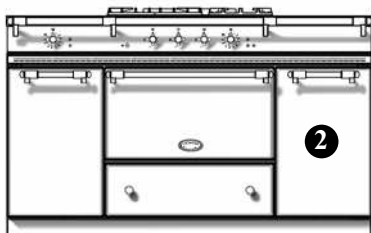

3-Flammig (LG)

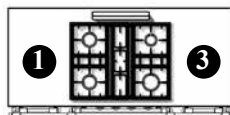

4-Flammig (LG)

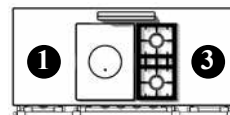

Tradition (LCF)

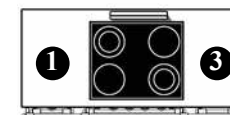

4-Zonen Cerankochfeld (LVTR)

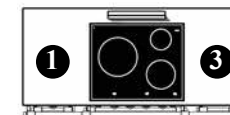

3-Induktionskochzonen (LVI)

A. Auswahl des Hauptkochfeldes und des Backofens.

	Ref.	Preis	Ref.	Preis	Ref.	Preis	Ref.	Preis	Ref.	Preis
1 Gas-Backofen (4 kW) und 1 vertikaler Elektro-Multifunktionsbackofen mit grill (2.65 kW)	<input type="checkbox"/> LG 1532 CTG	9 180 €	<input type="checkbox"/> LG 1542 CTG	9 280 €	<input type="checkbox"/> LCF 1532 CTG	9 580 €				
1 Elektro-Backofen (2.9 kW) und 1 vertikaler Elektro-Multifunktionsbackofen mit grill (2.65 kW)	<input type="checkbox"/> LG 1532 CTE	9 040 €	<input type="checkbox"/> LG 1542 CTE	9 140 €	<input type="checkbox"/> LCF 1532 CTE	9 440 €	<input type="checkbox"/> LVTR 1542 CTE	9 760 €	<input type="checkbox"/> LVI 1532 CTE	10 060 €
1 Elektro-Multifunktionsbackofen (2.95 kW) und 1 vertikaler Elektro-Multifunktionsbackofen mit Grill (2.65 kW)	<input type="checkbox"/> LG 1532 CTCT	9 270 €	<input type="checkbox"/> LG 1542 CTCT	9 370 €	<input type="checkbox"/> LCF 1532 CTCT	9 670 €	<input type="checkbox"/> LVTR 1542 CTCT	9 990 €	<input type="checkbox"/> LVI 1532 CTCT	10 290 €

B. Auswahl einer Kochfeldergänzung an Position 1, links des Hauptkochfeldes.

	Ref.	Preis		Ref.	Preis		Ref.	Preis
Edelstahlarbeitsplatte	<input type="checkbox"/>		2 Gasbrenner - 4 kW	<input type="checkbox"/> LAG 024 R	790 €	2 Induktionskochzonen	<input type="checkbox"/> LAE 020 I	1 440 € <i>Montage neben dem 5 kW Brenner und der Glühplatte nicht möglich</i>
1 Gasbrenner - 5 kW	<input type="checkbox"/> LAG 010 UR	720 €	Plancha/Teppan Yaki - 2.2 kW	<input type="checkbox"/> LAE 010 TPK	1 640 €	2 Zonen Cerankochfeld	<input type="checkbox"/> LAE 020 VTR	1050 € <i>Montage neben dem 5 kW Brenner und der Glühplatte nicht möglich</i>
2 Gasbrenner - 3 kW	<input type="checkbox"/> LAG 020 R	750 €						

C. Auswahl einer Kochfeldergänzung an Position 3, rechts des Hauptkochfeldes.

	Ref.	Preis		Ref.	Preis		Ref.	Preis
Edelstahlarbeitsplatte	<input type="checkbox"/>		Plancha/Teppan Yaki - 2.2 kW	<input type="checkbox"/> LAE 010 TPK	1 640 €	2 Induktionskochzonen	<input type="checkbox"/> LAE 020 I	1 440 € <i>Montage neben dem 5 kW Brenner und der Glühplatte nicht möglich</i>
1 Gasbrenner	<input type="checkbox"/> LAG 010 UR	720 €	Elektrische Fritteuse 6 L - 3.3 kW	<input type="checkbox"/> LAE 413 FR	1 650 €	2 Zonen Cerankochfeld	<input type="checkbox"/> LAE 020 VTR	1050 € <i>Montage neben dem 5 kW Brenner und der Glühplatte nicht möglich</i>
2 Gasbrenner - 3 kW	<input type="checkbox"/> LAG 020 R	750 €	Gasgrill - 4 kW	<input type="checkbox"/> LAG 010 CKG	1 900 €			
2 Gasbrenner - 4 kW	<input type="checkbox"/> LAG 024 R	790 €	Multifunktionskochmulde	<input type="checkbox"/> LAE 010 CVA	2 280 €	Elektrogrill - 2.5 kW	<input type="checkbox"/> LAE 010 CKG	1 850 €

D. Auswahl zwischen Lagerschrank und Wärmeschrank an Position 2.

Lagerschrank NCL 001

Wärmeschrank ETL 001 **450 €**
*Nicht möglich in Kombination
 mit Friteuse oder Multifunktionskochmulde*

E. Auswahl der Farbe, Bedienelemente und Gasart.

Farbe	Ref.	Preis	Endstücke	Ref.	Preis	Höhe (einstellbar)	Ref.	Preis	Gasart/Spannung	Ref.	Preis
Schwarz	<input type="checkbox"/> Standard	-	Messing	<input type="checkbox"/> Standard	-	900/914 mm	LFR 15-900	<input type="checkbox"/> 450 €	Flüssiggas	LPG	<input type="checkbox"/> -
Andere Farbe	<input type="checkbox"/> LOC 1502	990 €	Verchromt glänzend	<input type="checkbox"/> LF 1502 CR	330 €	915/929 mm	LFR 15-915	<input type="checkbox"/> 450 €	Erdgas	NG	<input type="checkbox"/> -
Bezeichnung			Verchromt matt	<input type="checkbox"/> LF 1502 CM	330 €	930/944 mm	Standard	<input type="checkbox"/> -	230 V Einphasig		<input type="checkbox"/> -
			Edelstahl-Design	<input type="checkbox"/> LF 1502 S	330 €	945/959 mm	LFR 15-945	<input type="checkbox"/> 450 €	400 V Dreiphasig + neutral		<input type="checkbox"/> -
			Vernickelt	<input type="checkbox"/> LF 1502 N	330 €	960/974 mm	LFR 15-960	<input type="checkbox"/> 450 €	2 X 400 V Dreiphasig + neutral		<input type="checkbox"/> 120 €

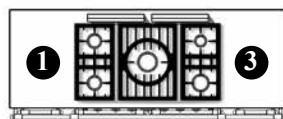
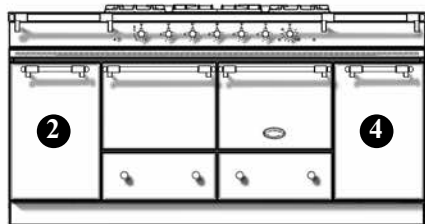

5-Flammig
(LG)

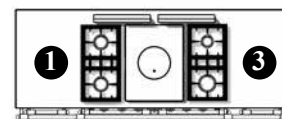

Tradition
(LCF)

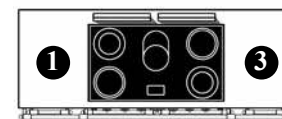

5-Zonen Cerankochfeld
(LVTR)

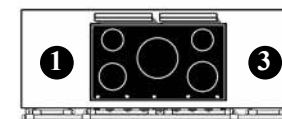

5-Induktionskochzonen
(LVI)

A. Auswahl des Hauptkochfeldes und der Backöfen.

	Ref.	Preis	Ref.	Preis	Ref.	Preis	Ref.	Preis
2 Gas-Backöfen (3.5 kW)	<input type="checkbox"/> LG 1852 GG	10 690 €	<input type="checkbox"/> LCF 1852 GG	10 980 €				
1 Gas-Backofen (3.5 kW) und 1 Elektro-Backofen mit Grill (2.2 kW)	<input type="checkbox"/> LG 1852 GE	10 650 €	<input type="checkbox"/> LCF 1852 GE	10 940 €				
2 Elektro-Backöfen mit Grill (2 x 2.2 kW)	<input type="checkbox"/> LG 1852 EE	10 610 €	<input type="checkbox"/> LCF 1852 EE	10 900 €	<input type="checkbox"/> LVTR 1852 EE	12 060 €	<input type="checkbox"/> LVI 1852 EE	12 670 €
1 Gas-Backofen (3.5 kW) und 1 Elektro-Backofen Heißluft und Grill (2.65 kW)	<input type="checkbox"/> LG 1852 GCT	10 680 €	<input type="checkbox"/> LCF 1852 GCT	10 970 €				
1 Elektro-Backofen (2.2 kW) und 1 Elektro-Backofen Heißluft und Grill (2.65 kW)	<input type="checkbox"/> LG 1852 ECT	10 640 €	<input type="checkbox"/> LCF 1852 ECT	10 930 €	<input type="checkbox"/> LVTR 1852 ECT	12 090 €	<input type="checkbox"/> LVI 1852 ECT	12 700 €
2 Elektro-Backöfen Heißluft und Grill (2.65 kW)	<input type="checkbox"/> LG 1852 CTCT	10 740 €	<input type="checkbox"/> LCF 1852 CTCT	11 030 €	<input type="checkbox"/> LVTR 1852 CTCT	12 190 €	<input type="checkbox"/> LVI 1852 CTCT	12 800 €

B. Auswahl einer Kochfeldergänzung an Position 1, links des Hauptkochfeldes.

	Ref.	Preis		Ref.	Preis		Ref.	Preis
Edelstahlarbeitsplatte	<input type="checkbox"/>		Plancha/Teppan Yaki - 2.2 kW	<input type="checkbox"/> LAE 010 TPK	1 640 €	2 Induktionskochzonen	<input type="checkbox"/> LAE 020 I	1 440 €
1 Gasbrenner - 5 kW	<input type="checkbox"/> LAG 010 UR	720 €	Elektrische Fritteuse 6 L - 3.3 kW	<input type="checkbox"/> LAE 413 FR	1 650 €	<i>Montage neben Tradition Kochplatte nicht möglich.</i>		
2 Gasbrenner - 3 kW	<input type="checkbox"/> LAG 020 R	750 €	Gasgrill - 4 kW	<input type="checkbox"/> LAG 010 CKG	1 900 €	2 Zonen Cerankochfeld	<input type="checkbox"/> LAE 020 VTR	1050 €
2 Gasbrenner - 4 kW	<input type="checkbox"/> LAG 024 R	790 €	Multifunktionskochmulde	<input type="checkbox"/> LAE 010 CVA	2 280 €	<i>Montage neben Tradition Kochplatte nicht möglich.</i>		
						Elektrogrill - 2.5 kW	<input type="checkbox"/> LAE 010 CKG	1 850 €

C. Auswahl zwischen Lagerschrank und Wärmeschrank an Position 2.

Lagerschrank NCL 001 Verticaler Elektro-Multifunktionsbackofen mit grill (2.65 kW) CTL 001 **850 €**
*Nicht möglich in Kombination
mit Friteuse oder Multifunktionskochmulde*

Wärmeschrank ETL 001 **450 €**
*Nicht möglich in Kombination
mit Friteuse oder Multifunktionskochmulde*

D. Auswahl einer Kochfeldergänzung an Position 3, rechts des Hauptkochfeldes.

	Ref.	Preis		Ref.	Preis		Ref.	Preis
Edelstahlarbeitsplatte	<input type="checkbox"/>		Plancha/Teppan Yaki - 2.2 kW	<input type="checkbox"/> LAE 010 TPK	1 640 €	2 Induktionskochzonen	<input type="checkbox"/> LAE 020 I	1 440 €
1 Gasbrenner - 5 kW	<input type="checkbox"/> LAG 010 UR	720 €	Elektrische Friteuse 6 L - 3.3 kW	<input type="checkbox"/> LAE 413 FR	1 650 €	<i>Montage neben Tradition Kochplatte nicht möglich.</i>		
2 Gasbrenner - 3 kW	<input type="checkbox"/> LAG 020 R	750 €	Gasgrill - 4 kW	<input type="checkbox"/> LAG 010 CKG	1 900 €	2 Zonen Cerankochfeld	<input type="checkbox"/> LAE 020 VTR	1050 €
2 Gasbrenner - 4 kW	<input type="checkbox"/> LAG 024 R	790 €	Multifunktionskochmulde	<input type="checkbox"/> LAE 010 CVA	2 280 €	<i>Montage neben Tradition Kochplatte nicht möglich.</i>		
						Elektrogrill - 2.5 kW	<input type="checkbox"/> LAE 010 CKG	1 850 €

E. Auswahl zwischen Lagerschrank und Wärmeschrank an Position 4.

Lagerschrank NCL 001 Verticaler Elektro-Multifunktionsbackofen mit grill (2.65 kW) CTL 001 **850 €**
*Nicht möglich in Kombination
mit Friteuse oder Multifunktionskochmulde*

Wärmeschrank ETL 001 **450 €**
*Nicht möglich in Kombination
mit Friteuse oder Multifunktionskochmulde*

F. Auswahl der Farbe, Bedienelemente und Gasart.

Farbe	Ref.	Preis	Endstücke	Ref.	Preis	Höhe (einstellbar)	Ref.	Preis	Gasart/Spannung	Ref.	Preis
Schwarz	<input type="checkbox"/> Standard	-	Messing	<input type="checkbox"/> Standard	-	900/914 mm	LFR 18-900	<input type="checkbox"/> 580 €	Flüssiggas	LPG	<input type="checkbox"/> -
Andere Farbe	<input type="checkbox"/> LOC 1852	1 400 €	Verchromt glänzend	<input type="checkbox"/> LF 1852 CR	380 €	915/929 mm	LFR 18-915	<input type="checkbox"/> 580 €	Erdgas	NG	<input type="checkbox"/> -
Bezeichnung			Verchromt matt	<input type="checkbox"/> LF 1852 CM	380 €	930/944 mm	Standard	<input type="checkbox"/> -	230 V Einphasig		<input type="checkbox"/> -
			Edelstahl-Design	<input type="checkbox"/> LF 1852 S	380 €	945/959 mm	LFR 18-945	<input type="checkbox"/> 580 €	400 V Dreiphasig + neutral		<input type="checkbox"/> -
			Vernickelt	<input type="checkbox"/> LF 1852 N	380 €	960/974 mm	LFR 18-960	<input type="checkbox"/> 580 €	2 X 400 V Dreiphasig + neutral		<input type="checkbox"/> 120 €

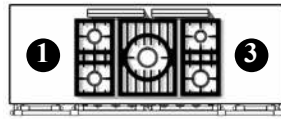
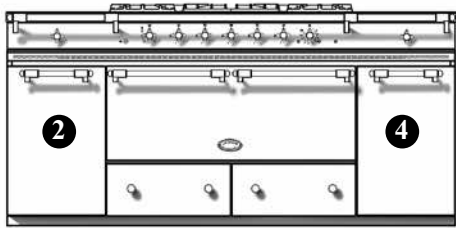

5-Flammig (LG)

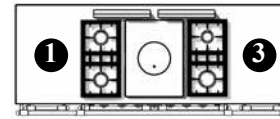

Tradition (LCF)

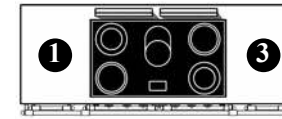

5-Zonen Cerankochfeld (LVTR)

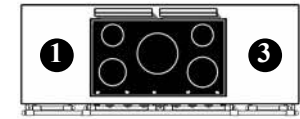

5-Induktionskochzonen (LVI)

A. Auswahl des Hauptkochfeldes und des Backofen.

	Ref.	Preis	Ref.	Preis	Ref.	Preis	Ref.	Preis
1 Gas-Backofen (7 kW), immer mit Teleskopauszug	<input type="checkbox"/> LG 1851 BG	12 240 €	<input type="checkbox"/> LCF 1851 BG	12 350 €				
Elektro-Multifunktionsbackofen Heißluft (5 kW), immer mit Teleskopauszug	<input type="checkbox"/> LG 1851 BCT	12 290 €	<input type="checkbox"/> LCF 1851 BCT	12 400 €	<input type="checkbox"/> LVTR 1851 BCT	12 370 €	<input type="checkbox"/> LVI 1851 BCT	12 800 €

B. Auswahl einer Kochfeldergänzung an Position 1, links des Hauptkochfeldes.

Ref.	Preis	Ref.	Preis	Ref.	Preis
Edelstahlarbeitsplatte <input type="checkbox"/>		Plancha/Teppan Yaki - 2.2 kW <input type="checkbox"/>	1 640 €	2 Induktionskochzonen <input type="checkbox"/>	1 440 €
1 Gasbrenner - 5 kW <input type="checkbox"/> LAG 010 UR	720 €	Elektrische Friteuse 6 L - 3.3 kW <input type="checkbox"/> LAE 413 FR	1 650 €	<i>Montage neben Tradition Kochplatte nicht möglich.</i>	
2 Gasbrenner - 3 kW <input type="checkbox"/> LAG 020 R	750 €	Gasgrill - 4 kW <input type="checkbox"/> LAG 010 CKG	1 900 €	2 Zonen Cerankochfeld <input type="checkbox"/> LAE 020 VTR	1050 €
2 Gasbrenner - 4 kW <input type="checkbox"/> LAG 024 R	790 €	Multifunktionskochmulde <input type="checkbox"/> LAE 010 CVA	2 280 €	<i>Montage neben Tradition Kochplatte nicht möglich.</i>	
				Elektrogrill - 2.5 kW <input type="checkbox"/> LAE 010 CKG	1 850 €

C. Auswahl zwischen Lagerschrank und Wärmeschrank an Position 2.

Lagerschrank <input type="checkbox"/> NCL 001	Vertikaler Elektro-Multifunktionsbackofen mit grill (2.65 kW) <input type="checkbox"/> CTL 001	850 €	Wärmeschrank <input type="checkbox"/> ETL 001	450 €
	<i>Nicht möglich in Kombination mit Friteuse oder Multifunktionskochmulde</i>		<i>Nicht möglich in Kombination mit Friteuse oder Multifunktionskochmulde</i>	

D. Auswahl einer Kochfeldergänzung an Position 3, rechts des Hauptkochfeldes.

	Ref.	Preis		Ref.	Preis		Ref.	Preis			
Edelstahlarbeitsplatte	<input type="checkbox"/>		Plancha/Teppan Yaki - 2.2 kW	<input type="checkbox"/>	LAE 010 TPK	1 640 €	2 Induktionskochzonen	<input type="checkbox"/>	LAE 020 I	1 440 €	
1 Gasbrenner - 5 kW	<input type="checkbox"/>	LAG 010 UR	720 €	Elektrische Fritteuse 6 L - 3.3 kW	<input type="checkbox"/>	LAE 413 FR	1 650 €	<i>Montage neben Tradition Kochplatte nicht möglich.</i>			
2 Gasbrenner - 3 kW	<input type="checkbox"/>	LAG 020 R	750 €	Gasgrill - 4 kW	<input type="checkbox"/>	LAG 010 CKG	1 900 €	2 Zonen Cerankochfeld	<input type="checkbox"/>	LAE 020 VTR	1050 €
2 Gasbrenner - 4 kW	<input type="checkbox"/>	LAG 024 R	790 €	Multifunktionskochmulde	<input type="checkbox"/>	LAE 010 CVA	2 280 €	<i>Montage neben Tradition Kochplatte nicht möglich.</i>			
							Elektrogrill - 2.5 kW	<input type="checkbox"/>	LAE 010 CKG	1 850 €	

E. Auswahl zwischen Lagerschrank und Wärmeschrank an Position 4.

Lagerschrank	<input type="checkbox"/>	NCL 001	Verticaler Elektro-Multifunktionsbackofen mit grill (2.65 kW)	<input type="checkbox"/>	CTL 001	850 €	Wärmeschrank	<input type="checkbox"/>	ETL 001	450 €
			<i>Nicht möglich in Kombination mit Fritteuse oder Multifunktionskochmulde</i>							<i>Nicht möglich in Kombination mit Fritteuse oder Multifunktionskochmulde</i>

F. Auswahl der Farbe, Bedienelemente und Gasart.

Farbe	Ref.	Preis	Endstücke	Ref.	Preis	Höhe (einstellbar)	Ref.	Preis	Gasart/Spannung	Ref.	Preis			
Schwarz	<input type="checkbox"/>	Standard	Messing	<input type="checkbox"/>	Standard	-	900/914 mm	LFR 18-900	<input type="checkbox"/>	580 €	Flüssiggas	LPG	<input type="checkbox"/>	-
Andere Farbe	<input type="checkbox"/>	LOC 1850 B	Verchromt glänzend	<input type="checkbox"/>	LF 1851 CR B	380 €	915/929 mm	LFR 18-915	<input type="checkbox"/>	580 €	Erdgas	NG	<input type="checkbox"/>	-
Bezeichnung		1 400 €	Verchromt matt	<input type="checkbox"/>	LF 1851 CM B	380 €	930/944 mm	Standard	<input type="checkbox"/>	-	230 V Einphasig		<input type="checkbox"/>	-
			Edelstahl-Design	<input type="checkbox"/>	LF 1851 S B	380 €	945/959 mm	LFR 18-945	<input type="checkbox"/>	580 €	400 V Dreiphasig + neutral		<input type="checkbox"/>	-
			Vernickelt	<input type="checkbox"/>	LF 1851 N B	380 €	960/974 mm	LFR 18-960	<input type="checkbox"/>	580 €	2 X 400 V Dreiphasig + neutral		<input type="checkbox"/>	120 €

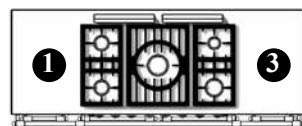
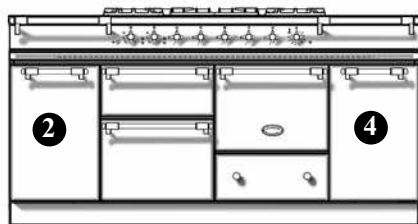

5-Flammig
(LG)

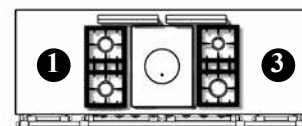

Tradition
(LCF)

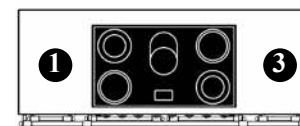

5-Zonen Cerankochfeld
(LVTR)

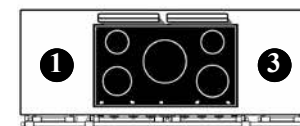

5-Induktionskochzonen
(LVI)

A. Auswahl des Hauptkochfeldes und der Backöfen.

	Ref.	Preis	Ref.	Preis	Ref.	Preis	Ref.	Preis
1 Gas-Backofen (3,5 kW), 1 Elektro-Backofen mit Grill (2,2 kW) 1 Elektro-Backofen mit Schnellgrill (2,4 kW)	<input type="checkbox"/> LG 1853 EG	11 400 €	<input type="checkbox"/> LCF 1853 EG	11 600 €				
2 Elektro-Backöfen mit Grill (2 x 2,2 kW) 1 Elektro-Backofen mit Schnellgrill (2,4 kW)	<input type="checkbox"/> LG 1853 EE	11 330 €	<input type="checkbox"/> LCF 1853 EE	11 530 €	<input type="checkbox"/> LVTR 1853 E	12 250 €	<input type="checkbox"/> LVI 1853 E	13 060 €
1 Gas-Backofen (3,5 kW), 1 Elektro-Backofen mit Heißluft (2,65 kW) 1 Elektro-Backofen mit Schnellgrill (2,4 kW)	<input type="checkbox"/> LG 1853 CTG	11 430 €	<input type="checkbox"/> LCF 1853 CTG	11 630 €				
1 Elektro-Backofen (2,2 kW), 1 Elektro-Backofen mit Heißluft (2,65 kW) 1 Elektro-Backofen mit Schnellgrill (2,4 kW)	<input type="checkbox"/> LG 1853 ECT	11 360 €	<input type="checkbox"/> LCF 1853 ECT	11 560 €	<input type="checkbox"/> LVTR 1853 ECT	12 280 €	<input type="checkbox"/> LVI 1853 ECT	13 090 €
2 Elektro-Backöfen mit Heißluft (2,65 kW) 1 Elektro-Backofen mit Schnellgrill (2,4 kW)	<input type="checkbox"/> LG 1853 CTCT	11 480 €	<input type="checkbox"/> LCF 1853 CTCT	11 680 €	<input type="checkbox"/> LVTR 1853 CTCT	12 400 €	<input type="checkbox"/> LVI 1853 CTCT	13 210 €

B. Auswahl einer Kochfeldergänzung an Position 1, links des Hauptkochfeldes.

	Ref.	Preis		Ref.	Preis		Ref.	Preis
Edelstahlarbeitsplatte	<input type="checkbox"/>		Plancha/Teppan Yaki - 2,2 kW	<input type="checkbox"/> LAE 010 TPK	1 640 €	2 Induktionskochzonen	<input type="checkbox"/> LAE 020 I	1 440 €
1 Gasbrenner - 5 kW	<input type="checkbox"/> LAG 010 UR	720 €	Elektrische Fritteuse 6 L - 3,3 kW	<input type="checkbox"/> LAE 413 FR	1 650 €	2 Zonen Cerankochfeld	<input type="checkbox"/> LAE 020 VTR	1050 €
2 Gasbrenner - 3 kW	<input type="checkbox"/> LAG 020 R	750 €	Gasgrill - 4 kW	<input type="checkbox"/> LAG 010 CKG	1 900 €	Elektrogrill - 2,5 kW	<input type="checkbox"/> LAE 010 CKG	1 850 €
2 Gasbrenner - 4 kW	<input type="checkbox"/> LAG 024 R	790 €	Multifunktionskochmulde	<input type="checkbox"/> LAE 010 CVA	2 280 €			

C. Auswahl zwischen Lagerschrank und Wärmeschrank an Position 2.

Lagerschrank	<input type="checkbox"/> NCL 001	Vertikaler Elektro-Multifunktionsbackofen mit grill (2.65 kW)	<input type="checkbox"/> CTL 001	850 €	Wärmeschrank	<input type="checkbox"/> ETL 001	450 €
				<i>Nicht möglich in Kombination mit Friteuse oder Multifunktionskochmulde</i>			

D. Auswahl einer Kochfeldergänzung an Position 3, rechts des Hauptkochfeldes.

	Ref.	Preis		Ref.	Preis		Ref.	Preis
Edelstahlarbeitsplatte	<input type="checkbox"/>		Plancha/Teppan Yaki - 2.2 kW	<input type="checkbox"/> LAE 010 TPK	1 640 €	2 Induktionskochzonen	<input type="checkbox"/> LAE 020 I	1 440 €
1 Gasbrenner - 5 kW	<input type="checkbox"/> LAG 010 UR	720 €	Elektrische Friteuse 6 L - 3.3 kW	<input type="checkbox"/> LAE 413 FR	1 650 €	<i>Montage neben Tradition Kochplatte nicht möglich.</i>		
2 Gasbrenner - 3 kW	<input type="checkbox"/> LAG 020 R	750 €	Gasgrill - 4 kW	<input type="checkbox"/> LAG 010 CKG	1 900 €	2 Zonen Cerankochfeld	<input type="checkbox"/> LAE 020 VTR	1050 €
2 Gasbrenner - 4 kW	<input type="checkbox"/> LAG 024 R	790 €	Multifunktionskochmulde	<input type="checkbox"/> LAE 010 CVA	2 280 €	<i>Montage neben Tradition Kochplatte nicht möglich.</i>		
						Elektrogrill - 2.5 kW	<input type="checkbox"/> LAE 010 CKG	1 850 €

E. Auswahl zwischen Lagerschrank und Wärmeschrank an Position 4.

Lagerschrank	<input type="checkbox"/> NCL 001	Vertikaler Elektro-Multifunktionsbackofen mit grill (2.65 kW)	<input type="checkbox"/> CTL 001	850 €	Wärmeschrank	<input type="checkbox"/> ETL 001	450 €
				<i>Nicht möglich in Kombination mit Friteuse oder Multifunktionskochmulde</i>			

F. Auswahl der Farbe, Bedienelemente und Gasart.

Farbe	Ref.	Preis	Endstücke	Ref.	Preis	Höhe (einstellbar)	Ref.	Preis	Gasart/Spannung	Ref.	Preis
Schwarz	<input type="checkbox"/> Standard	-	Messing	<input type="checkbox"/> Standard	-	900/914 mm	LFR 18-900	<input type="checkbox"/> 580 €	Flüssiggas	LPG	<input type="checkbox"/>
Andere Farbe	<input type="checkbox"/> LOC 1853	1 400 €	Verchromt glänzend	<input type="checkbox"/> LF 1853 CR	380 €	915/929 mm	LFR 18-915	<input type="checkbox"/> 580 €	Erdgas	NG	<input type="checkbox"/> -
Bezeichnung			Verchromt matt	<input type="checkbox"/> LF 1853 CM	380 €	930/944 mm	Standard	<input type="checkbox"/> -	230 V Einphasig		<input type="checkbox"/> -
			Edelstahl-Design	<input type="checkbox"/> LF 1853 S	380 €	945/959 mm	LFR 18-945	<input type="checkbox"/> 580 €	400 V Dreiphasig + neutral		<input type="checkbox"/> -
			Vernickelt	<input type="checkbox"/> LF 1853 N	380 €	960/974 mm	LFR 18-960	<input type="checkbox"/> 580 €	2 X 400 V Dreiphasig + neutral		<input type="checkbox"/> 120 €

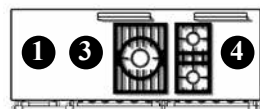
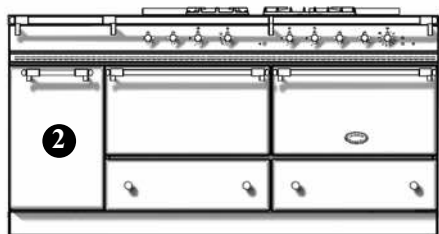

3-Flammig
(LG)

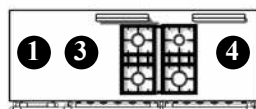

4-Flammig
(LG)

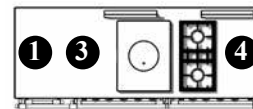

Tradition
(LCF)

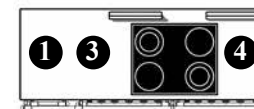

4-Zonen Cerankochfeld
(LVTR)



3-Induktionskochzonen
(LVI)

A. Auswahl des Hauptkochfeldes und der Backöfen.

	Ref.	Preis	Ref.	Preis	Ref.	Preis	Ref.	Preis	Ref.	Preis
2 Gas-Backöfen (4 kW)	<input type="checkbox"/> LG 1832 GG-G	11 960 €	<input type="checkbox"/> LG 1842 GG-G	12 060 €	<input type="checkbox"/> LCF 1832 GG-G	12 260 €				
1 Gas-Backofen (4 kW) und 1 Elektro-Backofen mit Grill (2.9 kW)	<input type="checkbox"/> LG 1832 GE-G	11 820 €	<input type="checkbox"/> LG 1842 GE-G	11 920 €	<input type="checkbox"/> LCF 1832 GE-G	12 120 €				
2 Elektro-Backöfen (2.9 kW) mit Grill	<input type="checkbox"/> LG 1832 EE-G	11 680 €	<input type="checkbox"/> LG 1842 EE-G	11 780 €	<input type="checkbox"/> LCF 1832 EE-G	11 980 €	<input type="checkbox"/> LVTR 1842 EE-G	12 610 €	<input type="checkbox"/> LVI 1832 EE-G	13 040 €
1 Gas-Backofen (4 kW) und 1 Elektro-Multifunktionsbackofen (2,95 kW)	<input type="checkbox"/> LG 1832 GCT-G	12 050 €	<input type="checkbox"/> LG 1842 GCT-G	12 150 €	<input type="checkbox"/> LCF 1832 GCT-G	12 350 €				
1 Elektro-Backofen (2.9 kW) mit grill und 1 Elektro-Multifunktionsbackofen (2,95 kW)	<input type="checkbox"/> LG 1832 ECT-G	11 910 €	<input type="checkbox"/> LG 1842 ECT-G	12 010 €	<input type="checkbox"/> LCF 1832 ECT-G	12 210 €	<input type="checkbox"/> LVTR 1842 ECT-G	12 840 €	<input type="checkbox"/> LVI 1832 ECT-G	13 270 €
2 Elektro-Multifunktionsbackofen (2.95 kW)	<input type="checkbox"/> LG 1832 CTCT-G	12 160 €	<input type="checkbox"/> LG 1842 CTCT-G	12 260 €	<input type="checkbox"/> LCF 1832 CTCT-G	12 460 €	<input type="checkbox"/> LVTR 1842 CTCT-G	13 090 €	<input type="checkbox"/> LVI 1832 CTCT-G	13 520 €

B. Auswahl einer Kochfeldergänzung an Position 1, links des Hauptkochfeldes.

	Ref.	Preis		Ref.	Preis		Ref.	Preis
Edelstahlarbeitsplatte	<input type="checkbox"/>		Plancha/Teppan Yaki - 2.2 kW	<input type="checkbox"/> LAE 010 TPK	1 640 €	2 Induktionskochzonen	<input type="checkbox"/> LAE 020 I	1 440 €
1 Gasbrenner - 5 kW	<input type="checkbox"/> LAG 010 UR	720 €	Elektrische Fritteuse 6 L - 3.3 kW	<input type="checkbox"/> LAE 413 FR	1 650 €	2 Zonen Cerankochfeld	<input type="checkbox"/> LAE 020 VTR	1050 €
2 Gasbrenner - 3 kW	<input type="checkbox"/> LAG 020 R	750 €	Gasgrill - 4 kW	<input type="checkbox"/> LAG 010 CKG	1 900 €	Elektrogrill - 2.5 kW	<input type="checkbox"/> LAE 010 CKG	1 850 €
2 Gasbrenner - 4 kW	<input type="checkbox"/> LAG 024 R	790 €	Multifunktionskochmulde	<input type="checkbox"/> LAE 010 CVA	2 280 €			

C. Auswahl zwischen Lagerschrank und Wärmeschrank an Position 2.

Lagerschrank	<input type="checkbox"/> NCL 001	Vertikaler Elektro-Multifunktionsbackofen mit grill (2.65 kW)	<input type="checkbox"/> CTL 001	850 €	Wärmeschrank	<input type="checkbox"/> ETL 001	450 €
		<i>Nicht möglich in Kombination mit Friteuse oder Multifunktionskochmulde</i>			<i>Nicht möglich in Kombination mit Friteuse oder Multifunktionskochmulde</i>		

D. Auswahl einer Kochfeldergänzung an Position 3, links des Hauptkochfeldes.

Ref.	Preis	Ref.	Preis	Ref.	Preis		
Edelstahlarbeitsplatte <input type="checkbox"/>		2 Gasbrenner - 4 kW <i>Ausschließlich neben Gas-Kochfeld LG und LCF</i>	<input type="checkbox"/> LAG 024 R	790 €	2 Induktionskochzonen <input type="checkbox"/> LAE 020 I <i>Montage neben Tradition Kochplatte nicht möglich.</i>	1 440 €	
2 Gasbrenner - 3 kW <i>Ausschließlich neben Gas-Kochfeld LG und LCF</i>	<input type="checkbox"/> LAG 020 R	750 €	Plancha/Teppan Yaki - 2.2 kW <i>Ausschließlich neben Elektrokokchfeld</i>	<input type="checkbox"/> LAE 010 TPK	1 640 €	2 Zonen Cerankochfeld <input type="checkbox"/> LAE 020 VTR <i>Montage neben Tradition Kochplatte nicht möglich.</i>	1050 €

E. Auswahl einer Kochfeldergänzung an Position 4, rechts des Hauptkochfeldes.

Ref.	Preis	Ref.	Preis	Ref.	Preis		
Edelstahlarbeitsplatte <input type="checkbox"/>		2 Gasbrenner - 4 kW <i>Ausschließlich neben Gas-Kochfeld LG und LCF</i>	<input type="checkbox"/> LAG 024 R	790 €	2 Induktionskochzonen <input type="checkbox"/> LAE 020 I <i>Montage neben Tradition Kochplatte nicht möglich.</i>	1 440 €	
2 Gasbrenner - 3 kW <i>Ausschließlich neben Gas-Kochfeld LG und LCF</i>	<input type="checkbox"/> LAG 020 R	750 €	Plancha/Teppan Yaki - 2.2 kW	<input type="checkbox"/> LAE 010 TPK	1 640 €	2 Zonen Cerankochfeld <input type="checkbox"/> LAE 020 VTR <i>Montage neben Tradition Kochplatte nicht möglich.</i>	1050 €

F. Auswahl der Farbe, Bedienelemente und Gasart.

Farbe	Ref.	Preis	Endstücke	Ref.	Preis	Höhe (einstellbar)	Ref.	Preis	Gasart/Spannung	Ref.	Preis
Schwarz	<input type="checkbox"/> Standard	-	Messing	<input type="checkbox"/> Standard	-	900/914 mm	LFR 18-900	<input type="checkbox"/> 580 €	Flüssiggas	LPG	<input type="checkbox"/> -
Andere Farbe	<input type="checkbox"/> LOC 1802	1 400 €	Verchromt glänzend	<input type="checkbox"/> LF 1802 CR	380 €	915/929 mm	LFR 18-915	<input type="checkbox"/> 580 €	Erdgas	NG	<input type="checkbox"/> -
Bezeichnung			Verchromt matt	<input type="checkbox"/> LF 1802 CM	380 €	930/944 mm	Standard	<input type="checkbox"/> -	230 V Einphasig		<input type="checkbox"/> -
			Edelstahl-Design	<input type="checkbox"/> LF 1802 S	380 €	945/959 mm	LFR 18-945	<input type="checkbox"/> 580 €	400 V Dreiphasig + neutral		<input type="checkbox"/> -
			Vernickelt	<input type="checkbox"/> LF 1802 N	380 €	960/974 mm	LFR 18-960	<input type="checkbox"/> 580 €	2 X 400 V Dreiphasig + neutral		<input type="checkbox"/> 120 €

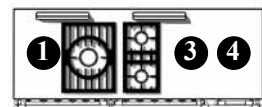
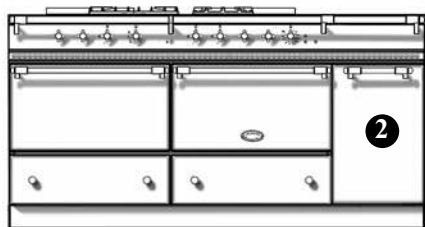

3-Flammig (LG)

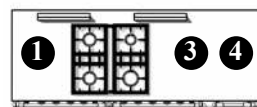

4-Flammig (LG)

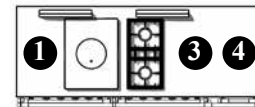

Tradition (LCF)

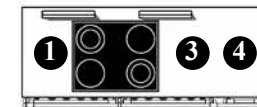

4-Zonen Cerankochfeld (LVTR)

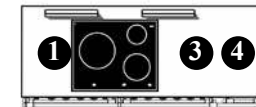

3-Induktionskochzonen (LVI)

A. Auswahl des Hauptkochfeldes und der Backöfen.

	Ref.	Preis	Ref.	Preis	Ref.	Preis	Ref.	Preis	Ref.	Preis
2 Gas-Backöfen (4 kW)	<input type="checkbox"/> LG 1832 GG-D	11 960 €	<input type="checkbox"/> LG 1842 GG-D	12 060 €	<input type="checkbox"/> LCF 1832 GG-D	12 260 €				
1 Gas-Backofen (4 kW) und 1 Elektro-Backofen mit Grill (2.9 kW)	<input type="checkbox"/> LG 1832 GE-D	11 820 €	<input type="checkbox"/> LG 1842 GE-D	11 920 €	<input type="checkbox"/> LCF 1832 GE-D	12 120 €				
2 Elektro-Backöfen (2.9 kW) mit Grill	<input type="checkbox"/> LG 1832 EE-D	11 680 €	<input type="checkbox"/> LG 1842 EE-D	11 780 €	<input type="checkbox"/> LCF 1832 EE-D	11 980 €	<input type="checkbox"/> LVTR 1842 EE-D	12 610 €	<input type="checkbox"/> LVI 1832 EE-D	13 040 €
1 Gas-Backofen (4 kW) und 1 Elektro-Multifunktionsbackofen (2.95 kW)	<input type="checkbox"/> LG 1832 GCT-D	12 050 €	<input type="checkbox"/> LG 1842 GCT-D	12 150 €	<input type="checkbox"/> LCF 1832 GCT-D	12 350 €				
1 Elektro-Backofen (2.9 kW) mit grill und 1 Elektro-Multifunktionsbackofen (2.95 kW)	<input type="checkbox"/> LG 1832 ECT-D	11 910 €	<input type="checkbox"/> LG 1842 ECT-D	12 010 €	<input type="checkbox"/> LCF 1832 ECT-D	12 210 €	<input type="checkbox"/> LVTR 1842 ECT-D	12 840 €	<input type="checkbox"/> LVI 1832 ECT-D	13 270 €
2 Elektro-Multifunktionsbackofen (2.95 kW)	<input type="checkbox"/> LG 1832 CTCT-D	12 160 €	<input type="checkbox"/> LG 1842 CTCT-D	12 260 €	<input type="checkbox"/> LCF 1832 CTCT-D	12 460 €	<input type="checkbox"/> LVTR 1842 CTCT-D	13 090 €	<input type="checkbox"/> LVI 1832 CTCT-D	13 520 €

B. Auswahl einer Kochfeldergänzung an Position ④, rechts des Hauptkochfeldes.

	Ref.	Preis		Ref.	Preis		Ref.	Preis
Edelstahlarbeitsplatte	<input type="checkbox"/>		Plancha/Teppan Yaki - 2.2 kW	<input type="checkbox"/> LAE 010 TPK	1 640 €	2 Induktionskochzonen	<input type="checkbox"/> LAE 020 I	1 440 €
1 Gasbrenner - 5 kW	<input type="checkbox"/> LAG 010 UR	720 €	Elektrische Fritteuse 6 L - 3.3 kW	<input type="checkbox"/> LAE 413 FR	1 650 €	2 Zonen Cerankochfeld	<input type="checkbox"/> LAE 020 VTR	1050 €
2 Gasbrenner - 3 kW	<input type="checkbox"/> LAG 020 R	750 €	Gasgrill - 4 kW	<input type="checkbox"/> LAG 010 CKG	1 900 €	Elektrogrill - 2.5 kW	<input type="checkbox"/> LAE 010 CKG	1 850 €
2 Gasbrenner - 4 kW	<input type="checkbox"/> LAG 024 R	790 €	Multifunktionskochmulde	<input type="checkbox"/> LAE 010 CVA	2 280 €			

C. Auswahl zwischen Lagerschrank und Wärmeschrank an Position 2.

Lagerschrank	<input type="checkbox"/> NCL 001	Vertikaler Elektro-Multifunktionsbackofen mit grill (2,65 kW)	<input type="checkbox"/> CTL 001	850 €	Wärmeschrank	<input type="checkbox"/> ETL 001	450 €
		<i>Nicht möglich in Kombination mit Friteuse oder Multifunktionskochmulde</i>				<i>Nicht möglich in Kombination mit Friteuse oder Multifunktionskochmulde</i>	

D. Auswahl einer Kochfeldergänzung an Position 3, rechts des Hauptkochfeldes.

	Ref.	Preis		Ref.	Preis		Ref.	Preis
Edelstahlarbeitsplatte	<input type="checkbox"/>		2 Gasbrenner - 4 kW	<input type="checkbox"/> LAG 024 R	790 €	2 Induktionskochzonen	<input type="checkbox"/> LAE 020 I	1 440 €
			<i>Ausschließlich neben Gas-Kochfeld LG und LCF</i>			<i>Montage neben Tradition Kochplatte nicht möglich.</i>		
2 Gasbrenner - 3 kW	<input type="checkbox"/> LAG 020 R	750 €	Plancha/Teppan Yaki - 2.2 kW	<input type="checkbox"/> LAE 010 TPK	1 640 €	2 Zonen Cerankochfeld	<input type="checkbox"/> LAE 020 VTR	1050 €
<i>Ausschließlich neben Gas-Kochfeld LG und LCF</i>						<i>Montage neben Tradition Kochplatte nicht möglich.</i>		

E. Auswahl einer Kochfeldergänzung an Position 1, links des Hauptkochfeldes.

	Ref.	Preis		Ref.	Preis		Ref.	Preis
Edelstahlarbeitsplatte	<input type="checkbox"/>		2 Gasbrenner - 4 kW	<input type="checkbox"/> LAG 024 R	790 €	2 Induktionskochzonen	<input type="checkbox"/> LAE 020 I	1 440 €
			<i>Ausschließlich neben Gas-Kochfeld LG und LCF</i>			<i>Montage neben Tradition Kochplatte nicht möglich.</i>		
2 Gasbrenner - 3 kW	<input type="checkbox"/> LAG 020 R	750 €	Plancha/Teppan Yaki - 2.2 kW	<input type="checkbox"/> LAE 010 TPK	1 640 €	2 Zonen Cerankochfeld	<input type="checkbox"/> LAE 020 VTR	1050 €
<i>Ausschließlich neben Gas-Kochfeld LG und LCF</i>			<i>Ausschließlich neben Elektrokochfeld</i>			<i>Montage neben Tradition Kochplatte nicht möglich.</i>		

F. Auswahl der Farbe, Bedienelemente und Gasart.

Farbe	Ref.	Preis	Endstücke	Ref.	Preis	Höhe (einstellbar)	Ref.	Preis	Gasart/Spannung	Ref.	Preis
Schwarz	<input type="checkbox"/> Standard	-	Messing	<input type="checkbox"/> Standard	-	900/914 mm	LFR 18-900	<input type="checkbox"/> 580 €	Flüssiggas	LPG	<input type="checkbox"/> -
Andere Farbe	<input type="checkbox"/> LOC 1802	1 400 €	Verchromt glänzend	<input type="checkbox"/> LF 1802 CR	380 €	915/929 mm	LFR 18-915	<input type="checkbox"/> 580 €	Erdgas	NG	<input type="checkbox"/> -
Bezeichnung			Verchromt matt	<input type="checkbox"/> LF 1802 CM	380 €	930/944 mm	Standard	<input type="checkbox"/> -	230 V Einphasig		<input type="checkbox"/> -
			Edelstahl-Design	<input type="checkbox"/> LF 1802 S	380 €	945/959 mm	LFR 18-945	<input type="checkbox"/> 580 €	400 V Dreiphasig + neutral		<input type="checkbox"/> -
			Vernickelt	<input type="checkbox"/> LF 1802 N	380 €	960/974 mm	LFR 18-960	<input type="checkbox"/> 580 €	2 X 400 V Dreiphasig + neutral		<input type="checkbox"/> 120 €

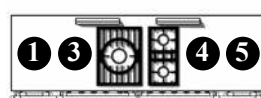
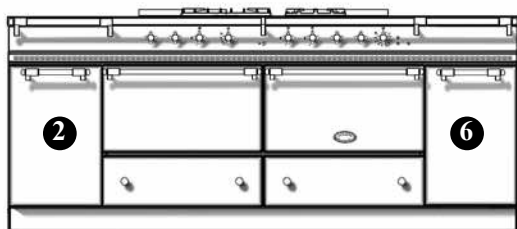

3-Flammig
(LG)

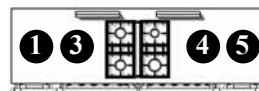

4-Flammig
(LG)

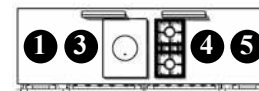

Tradition
(LCF)

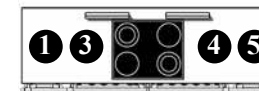

4-Zonen Cerankochfeld
(LVTR)



3-Induktionskochzonen
(LVI)

A. Auswahl des Hauptkochfeldes und der Backöfen.

	Ref.	Preis	Ref.	Preis	Ref.	Preis	Ref.	Preis	Ref.	Preis
2 Gas-Backöfen (4 kW)	<input type="checkbox"/> LG 2232 GG	14 760 €	<input type="checkbox"/> LG 2242 GG	14 860 €	<input type="checkbox"/> LCF 2232 GG	15 060 €				
1 Gas-Backofen (4 kW) und 1 Elektro-Backofen mit Grill (2.9 kW)	<input type="checkbox"/> LG 2232 GE	14 620 €	<input type="checkbox"/> LG 2242 GE	14 540 €	<input type="checkbox"/> LCF 2232 GE	14 920 €				
2 Elektro-Backöfen (2.9 kW) mit Grill	<input type="checkbox"/> LG 2232 EE	14 480 €	<input type="checkbox"/> LG 2242 EE	14 400 €	<input type="checkbox"/> LCF 2232 EE	14 780 €	<input type="checkbox"/> LVTR 2242 EE	15 500 €	<input type="checkbox"/> LVI 2232 EE	15 960 €
1 Gas-Backofen (4 kW) und 1 Elektro-Multifunktionsbackofen (2.95 kW)	<input type="checkbox"/> LG 2232 GCT	14 850 €	<input type="checkbox"/> LG 2242 GCT	14 770 €	<input type="checkbox"/> LCF 2232 GCT	15 150 €				
1 Elektro-Backofen (2.9 kW) mit grill und 1 Elektro-Multifunktionsbackofen (2.95 kW)	<input type="checkbox"/> LG 2232 ECT	14 710 €	<input type="checkbox"/> LG 2242 ECT	14 630 €	<input type="checkbox"/> LCF 2232 ECT	15 010 €	<input type="checkbox"/> LVTR 2242 ECT	15 730 €	<input type="checkbox"/> LVI 2232 ECT	16 190 €
2 Elektro-Multifunktionsbackofen (2.95 kW)	<input type="checkbox"/> LG 2232 CTCT	15 060 €	<input type="checkbox"/> LG 2242 CTCT	15 160 €	<input type="checkbox"/> LCF 2232 CTCT	15 350 €	<input type="checkbox"/> LVTR 2242 CTCT	16 090 €	<input type="checkbox"/> LVI 2232 CTCT	16 540 €

B. Auswahl einer Kochfeldergänzung an Position 1, links des Hauptkochfeldes.

	Ref.	Preis		Ref.	Preis		Ref.	Preis
Edelstahlarbeitsplatte	<input type="checkbox"/>		Plancha/Teppan Yaki - 2.2 kW	<input type="checkbox"/> LAE 010 TPK	1 640 €	2 Induktionskochzonen	<input type="checkbox"/> LAE 020 I	1 440 €
1 Gasbrenner - 5 kW	<input type="checkbox"/> LAG 010 UR	720 €	Elektrische Friteuse 6 L - 3.3 kW	<input type="checkbox"/> LAE 413 FR	1 650 €	2 Zonen Cerankochfeld	<input type="checkbox"/> LAE 020 VTR	1050 €
2 Gasbrenner - 3 kW	<input type="checkbox"/> LAG 020 R	750 €	Gasgrill - 4 kW	<input type="checkbox"/> LAG 010 CKG	1 900 €	Elektrogrill - 2.5 kW	<input type="checkbox"/> LAE 010 CKG	1 850 €
2 Gasbrenner - 4 kW	<input type="checkbox"/> LAG 024 R	790 €	Multifunktionskochmulde	<input type="checkbox"/> LAE 010 CVA	2 280 €			

C. Auswahl zwischen Lagerschrank und Wärmeschrank an Position 2.

Lagerschrank	<input type="checkbox"/> NCL 001	Vertikaler Elektro-Multifunktionsbackofen mit grill (2.65 kW)	<input type="checkbox"/> CTL 001	850 €	Wärmeschrank	<input type="checkbox"/> ETL 001	450 €
<i>Nicht möglich in Kombination mit Friteuse oder Multifunktionskochmulde</i>				<i>Nicht möglich in Kombination mit Friteuse oder Multifunktionskochmulde</i>			

D. Auswahl einer Kochfeldergänzung an Position 3, links des Hauptkochfeldes.

Ref.	Preis	Ref.	Preis	Ref.	Preis
Edelstahlarbeitsplatte <input type="checkbox"/>		2 Gasbrenner - 4 kW <i>Ausschließlich neben Gas-Kochfeld LG und LCF</i>	<input type="checkbox"/> LAG 024 R 790 €	2 Induktionskochzonen <input type="checkbox"/>	LAE 020 I 1 440 € <i>Montage neben Tradition Kochplatte nicht möglich.</i>
2 Gasbrenner - 3 kW <i>Ausschließlich neben Gas-Kochfeld LG und LCF</i>	<input type="checkbox"/> LAG 020 R 750 €	Plancha/Teppan Yaki - 2.2 kW <i>Ausschließlich neben Elektrokochfeld</i>	<input type="checkbox"/> LAE 010 TPK 1 640 €	2 Zonen Cerankochfeld <input type="checkbox"/>	LAE 020 VTR 1050 € <i>Montage neben Tradition Kochplatte nicht möglich.</i>

E. Auswahl einer Kochfeldergänzung an Position 4, rechts des Hauptkochfeldes.

Ref.	Preis	Ref.	Preis	Ref.	Preis
Edelstahlarbeitsplatte <input type="checkbox"/>		2 Gasbrenner - 4 kW <i>Ausschließlich neben Gas-Kochfeld</i>	<input type="checkbox"/> LAG 024 R 790 €	2 Induktionskochzonen <input type="checkbox"/>	LAE 020 I 1 440 € <i>Montage neben Tradition Kochplatte nicht möglich.</i>
2 Gasbrenner - 3 kW <i>Ausschließlich neben Gas-Kochfeld</i>	<input type="checkbox"/> LAG 020 R 750 €	Plancha/Teppan Yaki - 2.2 kW	<input type="checkbox"/> LAE 010 TPK 1 640 €	2 Zonen Cerankochfeld <input type="checkbox"/>	LAE 020 VTR 1050 € <i>Montage neben Tradition Kochplatte nicht möglich.</i>

F. Auswahl einer Kochfeldergänzung an Position 5, rechts des Hauptkochfeldes.

Ref.	Preis	Ref.	Preis	Ref.	Preis
Edelstahlarbeitsplatte <input type="checkbox"/>		Plancha/Teppan Yaki - 2.2 kW	<input type="checkbox"/> LAE 010 TPK 1 640 €	2 Induktionskochzonen <input type="checkbox"/>	LAE 020 I 1 440 €
1 Gasbrenner - 5 kW <input type="checkbox"/>	LAG 010 UR 720 €	Elektrische Fritteuse 6 L - 3.3 kW	<input type="checkbox"/> LAE 413 FR 1 650 €	2 Zonen Cerankochfeld <input type="checkbox"/>	LAE 020 VTR 1050 €
2 Gasbrenner - 3 kW <input type="checkbox"/>	LAG 020 R 750 €	Gasgrill - 4 kW	<input type="checkbox"/> LAG 010 CKG 1 900 €	Elektrogrill - 2.5 kW <input type="checkbox"/>	LAE 010 CKG 1 850 €
2 Gasbrenner - 4 kW <input type="checkbox"/>	LAG 024 R 790 €	Multifunktionskochmulde	<input type="checkbox"/> LAE 010 CVA 2 280 €		

G. Auswahl zwischen Lagerschrank und Wärmeschrank an Position 6.

Lagerschrank <input type="checkbox"/> NCL 001	Verticaler Elektro-Multifunktionsbackofen mit grill (2.65 kW) <input type="checkbox"/> CTL 001 850 €	Wärmeschrank <input type="checkbox"/> ETL 001 450 €
	<i>Nicht möglich in Kombination mit Fritteuse oder Multifunktionskochmulde</i>	<i>Nicht möglich in Kombination mit Fritteuse oder Multifunktionskochmulde</i>

H. Auswahl der Farbe, Bedienelemente und Gasart.

Farbe	Ref.	Preis	Endstücke	Ref.	Preis	Höhe (einstellbar)	Ref.	Preis	Gasart/Spannung	Ref.	Preis
Schwarz <input type="checkbox"/> Standard		-	Messing <input type="checkbox"/> Standard		-	900/914 mm	LFR 22-900	<input type="checkbox"/> 650 €	Flüssiggas	LPG	<input type="checkbox"/> -
Andere Farbe <input type="checkbox"/> LOC 2202		1 770 €	Verchromt glänzend <input type="checkbox"/> LF 2202 CR		640 €	915/929 mm	LFR 22-915	<input type="checkbox"/> 650 €	Erdgas	NG	<input type="checkbox"/> -
Bezeichnung			Verchromt matt <input type="checkbox"/> LF 2202 CM		640 €	930/944 mm	Standard	<input type="checkbox"/> -	230 V Einphasig		<input type="checkbox"/> -
			Edelstahl-Design <input type="checkbox"/> LF 2202 S		640 €	945/959 mm	LFR 22-945	<input type="checkbox"/> 650 €	400 V Dreiphasig + neutral		<input type="checkbox"/> -
			Vernickelt <input type="checkbox"/> LF 2202 N		640 €	960/974 mm	LFR 22-960	<input type="checkbox"/> 650 €	2 X 400 V Dreiphasig + neutral		<input type="checkbox"/> 120 €

“Modern”

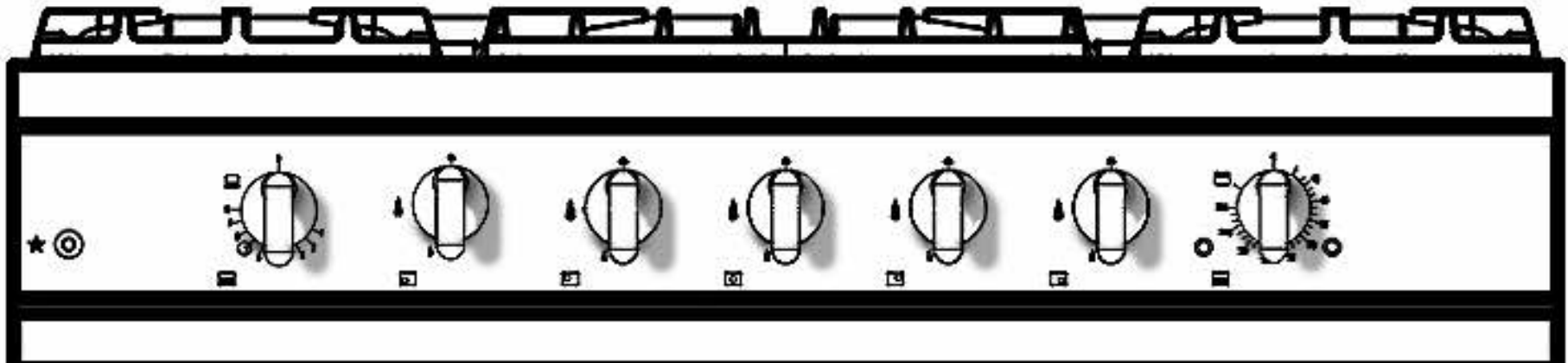

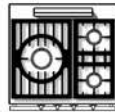
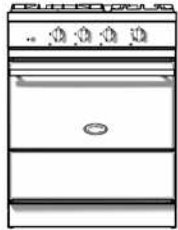

3-Flammig (LMG)

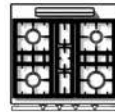

4-Flammig (LMG)

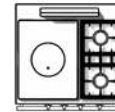

Tradition (LMCF)

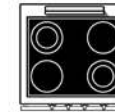

4-Zonen Cerankochfeld (LMVTR)

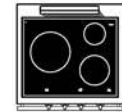

3-Induktionskochzonen (LMVI)

A. Auswahl des Hauptkochfeldes und der Backofen.

	Ref.	Preis	Ref.	Preis	Ref.	Preis	Ref.	Preis	Ref.	Preis
1 Gas-Backofen (4 kW)	<input type="checkbox"/> LMG 731 G	4 880 €	<input type="checkbox"/> LMG 741 G	4 980 €	<input type="checkbox"/> LMCF 731 G	5 080 €				
1 Elektro-Backofen (2.9 kW) mit grill	<input type="checkbox"/> LMG 731 E	4 830 €	<input type="checkbox"/> LMG 741 E	4 930 €	<input type="checkbox"/> LMCF 731 E	5 030 €	<input type="checkbox"/> LMVTR 741 E	5 450 €	<input type="checkbox"/> LMVI 731 E	6 050 €
1 Elektro-Multifunktionsbackofen (2.95 kW)	<input type="checkbox"/> LMG 731 CT	4 970 €	<input type="checkbox"/> LMG 741 CT	5 070 €	<input type="checkbox"/> LMCF 731 CT	5 170 €	<input type="checkbox"/> LMVTR 741 CT	5 700 €	<input type="checkbox"/> LMVI 731 CT	6 300 €

B. Auswahl der Farbe, Bedienelemente und Gasart.

Farbe	Ref.	Preis	Endstücke	Ref.	Preis	Höhe (einstellbar)	Ref.	Preis	Gasart/Spannung	Ref.	Preis
Schwarz	<input type="checkbox"/> Standard	-	Verchromt glänzend	<input type="checkbox"/> LMF 701 CR	-	900/914 mm	LFR 7-900	<input type="checkbox"/> 350 €	Flüssiggas	LPG	<input type="checkbox"/> -
Andere Farbe	<input type="checkbox"/> LMOC 701	360 €			915/929 mm	LFR 7-915	<input type="checkbox"/> 350 €	Erdgas			NG
Bezeichnung			Edelstahl-Design	<input type="checkbox"/> LMF 701 S	-	930/944 mm	Standard		<input type="checkbox"/> -	230 V Einphasig	
					945/959 mm	LFR 7-945	<input type="checkbox"/> 350 €	400 V Dreiphasig + neutral	<input type="checkbox"/> -		
					960/974 mm	LFR 7-960	<input type="checkbox"/> 350 €	2 X 400 V Dreiphasig + neutral	<input type="checkbox"/> 120 €		

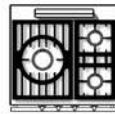
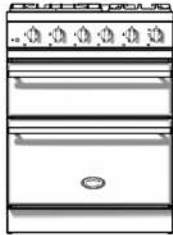

3-Flammig
(LMG)

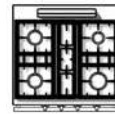

4-Flammig
(LMG)

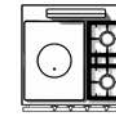

Tradition
(LMCF)

A. Auswahl des Hauptkochfeldes und der Backöfen.

	Ref.	Preis	Ref.	Preis	Ref.	Preis
1 Elektro-Backofen (2.9 kW) mit Grill (2.85 kW)	<input type="checkbox"/> LMG 732 E	5 700 €	<input type="checkbox"/> LMG 742 E	5 870 €	<input type="checkbox"/> LMCF 732 E	6 070 €
1 Elektro-Multifunktionsbackofen (2.95 kW) mit Grill und 1 Elektro-Backofen mit Grill (2.85 kW)	<input type="checkbox"/> LMG 732 CT	5 870 €	<input type="checkbox"/> LMG 742 CT	6 000 €	<input type="checkbox"/> LMCF 732 CT	6 200 €

B. Auswahl der Farbe, Bedienelemente und Gasart.

Farbe	Ref.	Preis	Endstücke	Ref.	Preis	Höhe (einstellbar)	Ref.	Preis	Gasart/Spannung	Ref.	Preis
Schwarz	<input type="checkbox"/> Standard	-	Verchromt glänzend	<input type="checkbox"/> LMF 702 CR	-	900/914 mm	LFR 7-900	<input type="checkbox"/> 350 €	Flüssiggas	LPG	<input type="checkbox"/> -
Andere Farbe	<input type="checkbox"/> LMOC 702	360 €			915/929 mm	LFR 7-915	<input type="checkbox"/> 350 €	Erdgas			NG
Bezeichnung			Edelstahl-Design	<input type="checkbox"/> LMF 702 S	-	930/944 mm	Standard		<input type="checkbox"/> -	230 V Einphasig	
					945/959 mm	LFR 7-945	<input type="checkbox"/> 350 €	400 V Dreiphasig + neutral	<input type="checkbox"/> -		
						960/974 mm	LFR 7-960	<input type="checkbox"/> 350 €	2 X 400 V Dreiphasig + neutral	<input type="checkbox"/> 120 €	

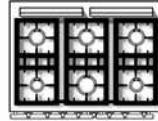
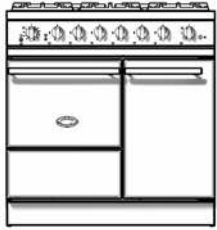

6-Flammig
(LMG)

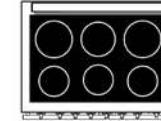

6-Induktionskochzonen
(LMVI)

A. Auswahl des Hauptkochfeldes und der Backöfen.

	Ref.	Preis	Ref.	Preis
1 Gas-Backofen (3.5 kW) und 1 vertikaler 1 Elektro-Multifunktionsbackofen (2.65 kW)	<input type="checkbox"/> LMG 962 GCT-D	6 460 €		
1 Elektro-Backofen (2.2 kW) und 1 vertikaler 1 Elektro-Multifunktionsbackofen (2.65 kW)	<input type="checkbox"/> LMG 962 ECT-D	6 400 €	<input type="checkbox"/> LMVI 962 ECT-D	7 260 €
1 Electro-Backofen Heissluft und Grill (2,65 kW) 1 vertikaler Elektro-Multifunktionsbackofen (2.65 kW)	<input type="checkbox"/> LMG 962 CTCT-D	6 520 €	<input type="checkbox"/> LMVI 962 CTCT-D	7 380 €

Farbe	Ref.	Preis
Schwarz	<input type="checkbox"/> Standard	-
Andere Farbe	<input type="checkbox"/> LMOC 902	370 €
Bezeichnung		

Endstücke	Ref.	Preis
Verchromt glänzend	<input type="checkbox"/> LMF 902 CR	-
Edelstahl-Design	<input type="checkbox"/> LMF 902 S	-

Höhe (einstellbar)	Ref.	Preis
900/914 mm	LFR 9-900	<input type="checkbox"/> 320 €
915/929 mm	LFR 9-915	<input type="checkbox"/> 320 €
930/944 mm	Standard	<input type="checkbox"/> -
945/959 mm	LFR 9-945	<input type="checkbox"/> 320 €
960/974 mm	LFR 9-960	<input type="checkbox"/> 320 €

Gasart/Spannung	Ref.	Preis
Flüssiggas	LPG	<input type="checkbox"/> -
Erdgas	NG	<input type="checkbox"/> -
230 V Einphasig		<input type="checkbox"/> -
400 V Dreiphasig + neutral		<input type="checkbox"/> -
2 X 400 V Dreiphasig + neutral		<input type="checkbox"/> 110 €

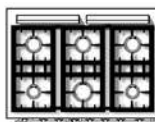

6-Flammig
(LMG)

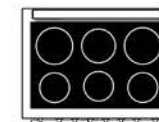

6-Induktionskochzonen
(LMVI)

A. Auswahl des Hauptkochfeldes und der Backöfen.

	Ref.	Preis	Ref.	Preis
1 Gas-Backofen (3.5 kW) und 1 vertikaler Elektro-Multifunktionsbackofen (2.65 kW)	<input type="checkbox"/> LMG 962 CTG-G	6 460 €		
1 Elektro-Backofen (2.2 kW) und 1 vertikaler Elektro-Multifunktionsbackofen (2.65 kW)	<input type="checkbox"/> LMG 962 CTE-G	6 400 €	<input type="checkbox"/> LMVI 962 CTE-G	7 260 €
1 Electro-Backofen Heissluft und Grill (2,65 kW) 1 vertikaler Elektro-Multifunktionsbackofen (2.65 kW)	<input type="checkbox"/> LMG 962 CTCT-G	6 520 €	<input type="checkbox"/> LMVI 962 CTCT-G	7 380 €

B. Auswahl der Farbe, Bedienelemente und Gasart.

Farbe	Ref.	Preis	Endstücke	Ref.	Preis	Höhe (einstellbar)	Ref.	Preis	Gasart/Spannung	Ref.	Preis	
Schwarz	<input type="checkbox"/> Standard	-	Verchromt glänzend	<input type="checkbox"/> LMF 902 CR	-	900/914 mm	LFR 9-900	<input type="checkbox"/> 320 €	Flüssiggas	LPG	<input type="checkbox"/> -	
Andere Farbe	<input type="checkbox"/> LMOC 902	370 €				915/929 mm	LFR 9-915	<input type="checkbox"/> 320 €			Erdgas	NG
Bezeichnung						930/944 mm	Standard	<input type="checkbox"/> -	230 V Einphasig	<input type="checkbox"/> -		
			Edelstahl-Design	<input type="checkbox"/> LMF 902 S	-	945/959 mm	LFR 9-945	<input type="checkbox"/> 320 €	400 V Dreiphasig + neutral	<input type="checkbox"/> -		
						960/974 mm	LFR 9-960	<input type="checkbox"/> 320 €	2 X 400 V Dreiphasig + neutral	<input type="checkbox"/> 110 €		

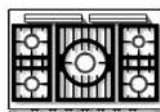

5-Flammig
(LMG)

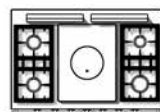

Tradition
(LMCF)



5-Zonen Cerankochfeld
(LMVTR)

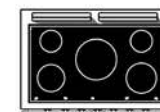

5-Induktionskochzonen
(LMVI)

A. Auswahl des Hauptkochfeldes und der Backöfen.

	Ref.	Preis	Ref.	Preis	Ref.	Preis	Ref.	Preis
2 Gas-Backöfen (3.5 kW)	<input type="checkbox"/> LMG 1052 GG	6 420 €	<input type="checkbox"/> LMCF 1052 GG	6 580 €				
1 Gas-Backofen (3.5 kW) und 1 Elektro-Backofen mit Grill (2.2 kW)	<input type="checkbox"/> LMG 1052 GE	6 380 €	<input type="checkbox"/> LMCF 1052 GE	6 540 €				
2 Elektro-Backöfen mit Grill (2 x 2.2 kW)	<input type="checkbox"/> LMG 1052 EE	6 340 €	<input type="checkbox"/> LMCF 1052 EE	6 500 €	<input type="checkbox"/> LMVTR 1052 EE	7 470 €	<input type="checkbox"/> LMVI 1052 EE	8 150 €
1 Gas-Backofen (3.5 kW) und 1 Elektro-Backofen Heißluft und Grill (2.65 kW)	<input type="checkbox"/> LMG 1052 GCT	6 410 €	<input type="checkbox"/> LMCF 1052 GCT	6 570 €				
1 Elektro-Backofen (2.2 kW) und 1 Elektro-Backofen Heißluft und Grill (2.65 kW)	<input type="checkbox"/> LMG 1052 ECT	6 370 €	<input type="checkbox"/> LMCF 1052 ECT	6 530 €	<input type="checkbox"/> LMVTR 1052 ECT	7 500 €	<input type="checkbox"/> LMVI 1052 ECT	8 180 €
2 Elektro-Backöfen Heißluft und Grill (2.65 kW)	<input type="checkbox"/> LMG 1052 CTCT	6 470 €	<input type="checkbox"/> LMCF 1052 CTCT	6 630 €	<input type="checkbox"/> LMVTR 1052 CTCT	7 600 €	<input type="checkbox"/> LMVI 1052 CTCT	8 280 €

B. Auswahl der Farbe, Bedienelemente und Gasart.

Farbe	Ref.	Preis
Schwarz	<input type="checkbox"/> Standard	-
Andere Farbe	<input type="checkbox"/> LMOC 1052	430 €
Bezeichnung		

Endstücke	Ref.	Preis
Verchromt glänzend	<input type="checkbox"/> LMF 1052 CR	-
Edelstahl-Design	<input type="checkbox"/> LMF 1052 S	-

Höhe (einstellbar)	Ref.	Preis
900/914 mm	LFR 10-900	<input type="checkbox"/> 330 €
915/929 mm	LFR 10-915	<input type="checkbox"/> 330 €
930/944 mm	Standard	<input type="checkbox"/> -
945/959 mm	LFR 10-945	<input type="checkbox"/> 330 €
960/974 mm	LFR 10-960	<input type="checkbox"/> 330 €

Gasart/Spannung	Ref.	Preis
Flüssiggas	LPG	<input type="checkbox"/> -
Erdgas	NG	<input type="checkbox"/> -
230 V Einphasig		<input type="checkbox"/> -
400 V Dreiphasig + neutral		<input type="checkbox"/> -
2 X 400 V Dreiphasig + neutral		<input type="checkbox"/> 120 €

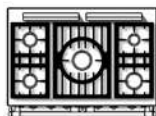
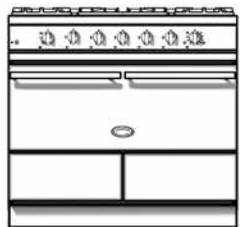

5-Flammig (LMG)

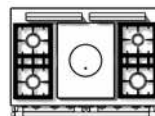

Tradition (LMCF)

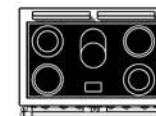

5-Zonen Cerankochfeld (LMVTR)

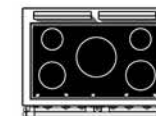

5-Induktionskochzonen (LMVI)

A. Auswahl des Hauptkochfeldes und des Backofens.

	Ref.	Preis	Ref.	Preis	Ref.	Preis	Ref.	Preis
1 Gas-Backofen (7 kW), immer mit Teleskopauszug	<input type="checkbox"/> LMG 1051 BG	8 140 €	<input type="checkbox"/> LMCF 1051 BG	8 300 €				
Elektro-Multifunktionsbackofen Heißluft (5 kW), immer mit Teleskopauszug	<input type="checkbox"/> LMG 1051 BCT	8 190 €	<input type="checkbox"/> LMCF 1051 BCT	8 350 €	<input type="checkbox"/> LMVTR 1051 BCT	9 320 €	<input type="checkbox"/> LMVI 1051 BCT	10 000 €

B. Auswahl der Farbe, Bedienelemente und Gasart.

Farbe	Ref.	Preis
Schwarz	<input type="checkbox"/> Standard	-
Andere Farbe	<input type="checkbox"/> LMOC 1051 B	430 €
Bezeichnung		

Endstücke	Ref.	Preis
Verchromt glänzend	<input type="checkbox"/> LMF 1051 CR B	-
Edelstahl-Design	<input type="checkbox"/> LMF 1051 S B	-

Höhe (einstellbar)	Ref.	Preis
900/914 mm	LFR 10-900	<input type="checkbox"/> 330 €
915/929 mm	LFR 10-915	<input type="checkbox"/> 330 €
930/944 mm	Standard	<input type="checkbox"/> -
945/959 mm	LFR 10-945	<input type="checkbox"/> 330 €
960/974 mm	LFR 10-960	<input type="checkbox"/> 330 €

Gasart/Spannung	Ref.	Preis
Flüssiggas	LPG	<input type="checkbox"/> -
Erdgas	NG	<input type="checkbox"/> -
230 V Einphasig		<input type="checkbox"/> -
400 V Dreiphasig + neutral		<input type="checkbox"/> -
2 X 400 V Dreiphasig + neutral		<input type="checkbox"/> 120 €

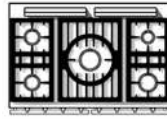
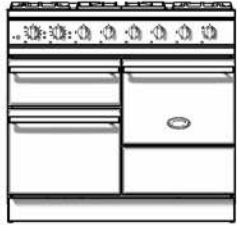

5-Flammig (LMG)

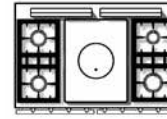

Tradition (LMCF)

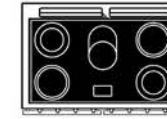

5-Zonen Cerankochfeld (LMVTR)

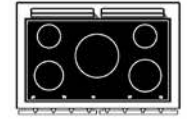

5-Induktionskochzonen (LMVI)

A. Auswahl des Hauptkochfeldes und der Backöfen.

	Ref.	Preis	Ref.	Preis	Ref.	Preis	Ref.	Preis
1 Gas-Backofen (3.5 kW), 1 Elektro-Backofen mit Grill (2.2 kW) 1 Elektro-Backofen mit Schnellgrill (2.4 kW)	<input type="checkbox"/> LMG 1053 EG	7 000 €	<input type="checkbox"/> LMCF 1053 EG	7 200 €				
2 Elektro-Backöfen mit Grill (2 x 2.2 kW) 1 Elektro-Backofen mit Schnellgrill (2.4 kW)	<input type="checkbox"/> LMG 1053 EE	6 930 €	<input type="checkbox"/> LMCF 1053 EE	7 130 €	<input type="checkbox"/> LMVTR 1053 EE	7 920 €	<input type="checkbox"/> LMVI 1053 EE	8 790 €
1 Gas-Backofen (3.5 kW), 1 Elektro-Backofen mit Heißluft (2.65 kW) 1 Elektro-Backofen mit Schnellgrill (2.4 kW)	<input type="checkbox"/> LMG 1053 CTG	7 030 €	<input type="checkbox"/> LMCF 1053 CTG	7 230 €				
1 Elektro-Backofen (2.2 kW), 1 Elektro-Backofen mit Heißluft (2.65 kW) 1 Elektro-Backofen mit Schnellgrill (2.4 kW)	<input type="checkbox"/> LMG 1053 ECT	6 960 €	<input type="checkbox"/> LMCF 1053 ECT	7 160 €	<input type="checkbox"/> LMVTR 1053 ECT	7 950 €	<input type="checkbox"/> LMVI 1053 ECT	8 760 €
2 Elektro-Backöfen mit Heißluft (2.65 kW) 1 Elektro-Backofen mit Schnellgrill (2.4 kW)	<input type="checkbox"/> LMG 1053 CTCT	7 080 €	<input type="checkbox"/> LMCF 1053 CTCT	7 280 €	<input type="checkbox"/> LMVTR 1053 CTCT	8 000 €	<input type="checkbox"/> LMVI 1053 CTCT	8 880 €

B. Auswahl der Farbe, Bedienelemente und Gasart.

Farbe	Ref.	Preis	Endstücke	Ref.	Preis	Höhe (einstellbar)	Ref.	Preis	Gasart/Spannung	Ref.	Preis
Schwarz	<input type="checkbox"/> Standard	-	Verchromt glänzend	<input type="checkbox"/> LMF 1053 CR	-	900/914 mm	LFR 10-900	<input type="checkbox"/> 330 €	Flüssiggas	LPG	<input type="checkbox"/> -
Andere Farbe	<input type="checkbox"/> LMOC 1053	450 €				915/929 mm	LFR 10-915	<input type="checkbox"/> 330 €			
Bezeichnung						930/944 mm	Standard	<input type="checkbox"/> -	230 V Einphasig	<input type="checkbox"/> -	
			Edelstahl-Design	<input type="checkbox"/> LMF 1053 S	-	945/959 mm	LFR 10-945	<input type="checkbox"/> 330 €	400 V Dreiphasig + neutral	<input type="checkbox"/> -	
						960/974 mm	LFR 10-960	<input type="checkbox"/> 330 €	2 X 400 V Dreiphasig + neutral	<input type="checkbox"/> 120 €	

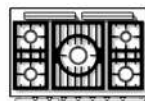
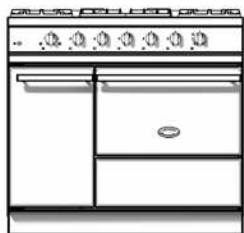

5-Flammig (LMG)

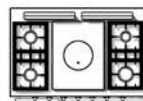

Tradition (LMCF)

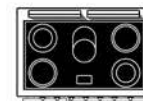

5-Zonen Cerankochfeld (LMVTR)

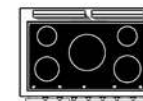

5-Induktionskochzonen (LMVI)

A. Auswahl des Hauptkochfeldes und der Backöfen.

	Ref.	Preis	Ref.	Preis	Ref.	Preis	Ref.	Preis
1 Gas-Backofen (4 kW) mit Wärmeschrank (0.95 kW)	<input type="checkbox"/> LMG 1051 G-G	6 530 €	<input type="checkbox"/> LMCF 1051 G-G	6 780 €				
1 Elektro-Backofen mit Grill (2.9 kW) mit Wärmeschrank (0.95 kW)	<input type="checkbox"/> LMG 1051 E-G	6 490 €	<input type="checkbox"/> LMCF 1051 E-G	6 740 €	<input type="checkbox"/> LMVTR 1051 E-G	7 590 €	<input type="checkbox"/> LMVI 1051 E-G	8 070 €
1 Elektro-Multifunktionsbackofen mit Grill (2.95 kW) mit Wärmeschrank (0.95 kW)	<input type="checkbox"/> LMG 1051 CT-G	6 640 €	<input type="checkbox"/> LMCF 1051 CT-G	6 890 €	<input type="checkbox"/> LMVTR 1051 CT-G	7 740 €	<input type="checkbox"/> LMVI 1051 CT-G	8 240 €

B. Auswahl der Farbe, Bedienelemente und Gasart.

Farbe	Ref.	Preis	Endstücke	Ref.	Preis	Höhe (einstellbar)	Ref.	Preis	Gasart/Spannung	Ref.	Preis
Schwarz	<input type="checkbox"/> Standard	-				900/914 mm	LFR 10-900	<input type="checkbox"/> 330 €	Flüssiggas	LPG	<input type="checkbox"/> -
Andere Farbe	<input type="checkbox"/> LMOG 1051	480 €	Verchromt glänzend	<input type="checkbox"/> LMF 1051 CR	-	915/929 mm	LFR 10-915	<input type="checkbox"/> 330 €	Erdgas	NG	<input type="checkbox"/> -
Bezeichnung			Edelstahl-Design	<input type="checkbox"/> LMF 1051 S	-	930/944 mm	Standard	<input type="checkbox"/> -	230 V Einphasig		<input type="checkbox"/> -
						945/959 mm	LFR 10-945	<input type="checkbox"/> 330 €	400 V Dreiphasig + neutral		<input type="checkbox"/> -
						960/974 mm	LFR 10-960	<input type="checkbox"/> 330 €	2 X 400 V Dreiphasig + neutral		<input type="checkbox"/> 120 €

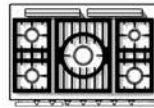

5-Flammig
(LMG)

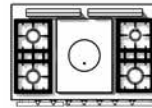

Tradition
(LMCF)

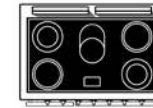

5-Zonen Cerankochfeld
(LMVTR)

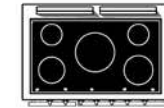

5-Induktionskochzonen
(LMVI)

A. Auswahl des Hauptkochfeldes und der Backöfen.

	Ref.	Preis	Ref.	Preis	Ref.	Preis	Ref.	Preis
1 Gas-Backofen (4 kW) mit Wärmeschrank (0.95 kW)	<input type="checkbox"/> LMG 1051 G-D	6 530 €	<input type="checkbox"/> LMCF 1051 G-G	6 780 €				
1 Elektro-Backofen mit Grill (2.9 kW) mit Wärmeschrank (0.95 kW)	<input type="checkbox"/> LMG 1051 E-D	6 490 €	<input type="checkbox"/> LMCF 1051 E-D	6 740 €	<input type="checkbox"/> LMVTR 1051 E-D	7 590 €	<input type="checkbox"/> LMVI 1051 E-D	8 070 €
1 Elektro-Multifunktionsbackofen mit Grill (2.95 kW) mit Wärmeschrank (0.95 kW)	<input type="checkbox"/> LMG 1051 CT-D	6 640 €	<input type="checkbox"/> LMCF 1051 CT-D	6 890 €	<input type="checkbox"/> LMVTR 1051 CT-D	7 740 €	<input type="checkbox"/> LMVI 1051 CT-D	8 240 €

B. Auswahl der Farbe, Bedienelemente und Gasart.

Farbe	Ref.	Preis	Endstücke	Ref.	Preis	Höhe (einstellbar)	Ref.	Preis	Gasart/Spannung	Ref.	Preis
Schwarz	<input type="checkbox"/> Standard	-	Verchromt glänzend	<input type="checkbox"/> LMF 1051 CR	-	900/914 mm	LFR 10-900	<input type="checkbox"/> 330 €	Flüssiggas	LPG	<input type="checkbox"/> -
Andere Farbe	<input type="checkbox"/> LMOG 1051	480 €			915/929 mm	LFR 10-915	<input type="checkbox"/> 330 €	Erdgas		NG	<input type="checkbox"/> -
Bezeichnung					930/944 mm	Standard	<input type="checkbox"/> -		230 V Einphasig	<input type="checkbox"/> -	
			Edelstahl-Design	<input type="checkbox"/> LMF 1051 S	-	945/959 mm	LFR 10-945	<input type="checkbox"/> 330 €	400 V Dreiphasig + neutral	<input type="checkbox"/> -	
					960/974 mm	LFR 10-960	<input type="checkbox"/> 330 €	2 X 400 V Dreiphasig + neutral	<input type="checkbox"/> 120 €		

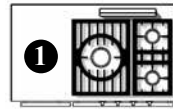
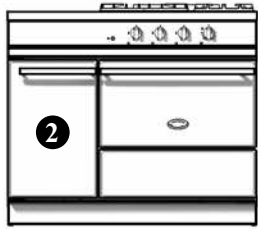

3-Flammig (LMG)

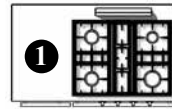

4-Flammig (LMG)

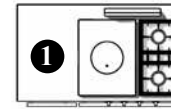

Tradition (LMCF)

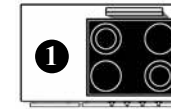

4-Zonen Cerankochfeld (LMVTR)

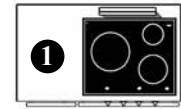

3-Induktionskochzonen (LMVI)

A. Auswahl des Hauptkochfeldes und der Backöfen.

	Ref.	Preis	Ref.	Preis	Ref.	Preis	Ref.	Preis	Ref.	Preis
1 Gas-Backofen (4 kW)	<input type="checkbox"/> LMG 1131 G-G	6 950 €	<input type="checkbox"/> LMG 1141 G-G	7 050 €	<input type="checkbox"/> LMCF 1131 G-G	7 150 €				
1 Elektro-Backofen mit Grill (2.9 kW)	<input type="checkbox"/> LMG 1131 E-G	6 900 €	<input type="checkbox"/> LMG 1141 E-G	7 000 €	<input type="checkbox"/> LMCF 1131 E-G	7 100 €	<input type="checkbox"/> LMVTR 1141 E-G	7 470 €	<input type="checkbox"/> LMVI 1131 E-G	7 870 €
1 Elektro-Multifunktionsbackofen mit Grill (2.95 kW)	<input type="checkbox"/> LMG 1131 CT-G	7 030 €	<input type="checkbox"/> LMG 1141 CT-G	7 130 €	<input type="checkbox"/> LMCF 1131 CT-G	7 230 €	<input type="checkbox"/> LMVTR 1141 CT-G	7 600 €	<input type="checkbox"/> LMVI 1131 CT-G	8 000 €

B. Auswahl einer Kochfeldergänzung an Position 1, links des Hauptkochfeldes.

	Ref.	Preis		Ref.	Preis		Ref.	Preis
Edelstahlarbeitsplatte	<input type="checkbox"/>		Plancha/Teppan Yaki - 2.2 kW	<input type="checkbox"/> LAE 010 TPK	1 640 €	2 Induktionskochzonen	<input type="checkbox"/> LAE 020 I	1 440 €
1 Gasbrenner - 5 kW	<input type="checkbox"/> LAG 010 UR	720 €	Elektrische Fritteuse 6 L - 3.3 kW	<input type="checkbox"/> LAE 413 FR	1 650 €	<i>Montage neben Tradition Kochplatte nicht möglich.</i>		
2 Gasbrenner - 3 kW	<input type="checkbox"/> LAG 020 R	750 €	Gasgrill - 4 kW	<input type="checkbox"/> LAG 010 CKG	1 900 €	2 Zonen Cerankochfeld	<input type="checkbox"/> LAE 020 VTR	1050 €
			Multifunktionskochmulde	<input type="checkbox"/> LAE 010 CVA	2 280 €	<i>Montage neben Tradition Kochplatte nicht möglich.</i>		
2 Gasbrenner - 4 kW	<input type="checkbox"/> LAG 024 R	790 €				Elektrogrill - 2.5 kW	<input type="checkbox"/> LAE 010 CKG	1 850 €

C. Auswahl zwischen Lagerschrank und Wärmeschrank an Position 2.

Lagerschrank	<input type="checkbox"/> NCL 001		Wärmeschrank	<input type="checkbox"/> ETL 001	450 €
<i>Nicht möglich in Kombination mit Friteuse oder Multifunktionskochmulde</i>					

D. Auswahl der Farbe, Bedienelemente und Gasart.

Farbe	Ref.	Preis	Endstücke	Ref.	Preis	Höhe (einstellbar)	Ref.	Preis	Gasart/Spannung	Ref.	Preis
Schwarz	<input type="checkbox"/> Standard	-				900/914 mm	LFR 11-900	<input type="checkbox"/> 340 €	Flüssiggas	LPG	<input type="checkbox"/> -
Andere Farbe	<input type="checkbox"/> LMOC 1101	480 €	Verchromt glänzend	<input type="checkbox"/> LMF 1101 CR	-	915/929 mm	LFR 11-915	<input type="checkbox"/> 340 €	Erdgas	NG	<input type="checkbox"/> -
Bezeichnung			Edelstahl-Design	<input type="checkbox"/> LMF 1101 S	-	930/944 mm	Standard	<input type="checkbox"/> -	230 V Einphasig		<input type="checkbox"/> -
						945/959 mm	LFR 11-945	<input type="checkbox"/> 340 €	400 V Dreiphasig + neutral		<input type="checkbox"/> -
						960/974 mm	LFR 11-960	<input type="checkbox"/> 340 €	2 X 400 V Dreiphasig + neutral		<input type="checkbox"/> 120 €

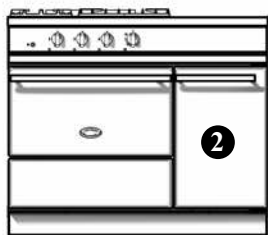

3-Flammig
(LMG)



4-Flammig
(LMG)



Tradition
(LMCF)

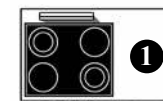

4-Zonen Cerankochfeld
(LMVTR)

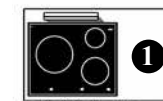

3-Induktionskochzonen
(LMVI)

A. Auswahl des Hauptkochfeldes und der Backöfen.

	Ref.	Preis	Ref.	Preis	Ref.	Preis	Ref.	Preis	Ref.	Preis
1 Gas-Backofen (4 kW)	<input type="checkbox"/> LMG 1131 G-D	6 950 €	<input type="checkbox"/> LMG 1141 G-D	7 050 €	<input type="checkbox"/> LMCF 1131 G-D	7 150 €				
1 Elektro-Backofen mit Grill (2.9 kW)	<input type="checkbox"/> LMG 1131 E-D	6 900 €	<input type="checkbox"/> LMG 1141 E-D	7 000 €	<input type="checkbox"/> LMCF 1131 E-D	7 100 €	<input type="checkbox"/> LMVTR 1141 E-D	7 470 €	<input type="checkbox"/> LMVI 1131 E-D	7 870 €
1 Elektro-Multifunktionsbackofen mit Grill (2.95 kW)	<input type="checkbox"/> LMG 1131 CT-D	7 030 €	<input type="checkbox"/> LMG 1141 CT-D	7 130 €	<input type="checkbox"/> LMCF 1131 CT-D	7 230 €	<input type="checkbox"/> LMVTR 1141 CT-D	7 600 €	<input type="checkbox"/> LMVI 1131 CT-D	8 000 €

B. Auswahl einer Kochfeldergängung an Position 1, rechts des Hauptkochfeldes.

	Ref.	Preis		Ref.	Preis		Ref.	Preis
Edelstahlarbeitsplatte	<input type="checkbox"/>		Plancha/Teppan Yaki - 2.2 kW	<input type="checkbox"/> LAE 010 TPK	1 640 €	2 Induktionskochzonen	<input type="checkbox"/> LAE 020 I	1 440 €
1 Gasbrenner - 5 kW	<input type="checkbox"/> LAG 010 UR	720 €	Elektrische Friteuse 6 L - 3.3 kW	<input type="checkbox"/> LAE 413 FR	1 650 €	<i>Montage neben Tradition Kochplatte nicht möglich.</i>		
2 Gasbrenner - 3 kW	<input type="checkbox"/> LAG 020 R	750 €	Gasgrill - 4 kW	<input type="checkbox"/> LAG 010 CKG	1 900 €	2 Zonen Cerankochfeld	<input type="checkbox"/> LAE 020 VTR	1050 €
2 Gasbrenner - 4 kW	<input type="checkbox"/> LAG 024 R	790 €	Multifunktionskochmulde	<input type="checkbox"/> LAE 010 CVA	2 280 €	<i>Montage neben Tradition Kochplatte nicht möglich.</i>		
						Elektrogrill - 2.5 kW	<input type="checkbox"/> LAE 010 CKG	1 850 €

C. Auswahl zwischen Lagerschrank und Wärmeschrank an Position 2.

Lagerschrank NCL 001

Wärmeschrank ETL 001 450 €

Nicht möglich in Kombination mit Friteuse oder Multifunktionskochmulde

D. Auswahl der Farbe, Bedienelemente und Gasart.

Farbe	Ref.	Preis	Endstücke	Ref.	Preis	Höhe (einstellbar)	Ref.	Preis	Gasart/Spannung	Ref.	Preis
Schwarz	<input type="checkbox"/> Standard	-				900/914 mm	LFR 11-900	<input type="checkbox"/> 340 €	Flüssiggas	LPG	<input type="checkbox"/> -
Andere Farbe	<input type="checkbox"/> LMOC 1101	480 €	Verchromt glänzend	<input type="checkbox"/> LMF 1101 CR	-	915/929 mm	LFR 11-915	<input type="checkbox"/> 340 €	Erdgas	NG	<input type="checkbox"/> -
Bezeichnung			Edelstahl-Design	<input type="checkbox"/> LMF 1101 S	-	930/944 mm	Standard	<input type="checkbox"/> -	230 V Einphasig		<input type="checkbox"/> -
						945/959 mm	LFR 11-945	<input type="checkbox"/> 340 €	400 V Dreiphasig + neutral		<input type="checkbox"/> -
						960/974 mm	LFR 11-960	<input type="checkbox"/> 340 €	2 X 400 V Dreiphasig + neutral		<input type="checkbox"/> 120 €

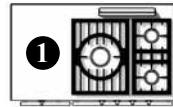
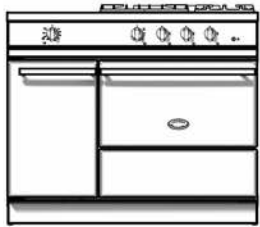

3-Flammig (LMG)

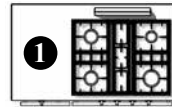

4-Flammig (LMG)

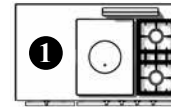

Tradition (LMCF)

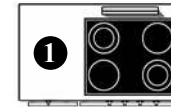

4-Zonen Cerankochfeld (LMVTR)

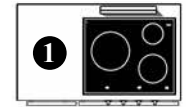

3-Induktionskochzonen (LMVI)

A. Auswahl des Hauptkochfeldes und der Backöfen.

	Ref.	Preis	Ref.	Preis	Ref.	Preis	Ref.	Preis	Ref.	Preis
1 Gas-Backofen (4 kW) und 1 vertikaler Elektro-Multifunktionsbackofen (2.65 kW)	<input type="checkbox"/> LMG 1132 CTG-G	7 740 €	<input type="checkbox"/> LMG 1142 CTG-G	7 840 €	<input type="checkbox"/> LMCF 1132 CTG-G	7 940 €				
1 Elektro-Backofen (2.9 kW) und 1 vertikaler Elektro-Multifunktionsbackofen (2.65 kW)	<input type="checkbox"/> LMG 1132 CTE-G	7 700 €	<input type="checkbox"/> LMG 1142 CTE-G	7 800 €	<input type="checkbox"/> LMCF 1132 CTE-G	7 900 €	<input type="checkbox"/> LMVTR 1142 CTE-G	8 270 €	<input type="checkbox"/> LMVI 1132 CTE-G	8 570 €
1 Elektro-Multifunktionsbackofen (2,95 kW) und 1 vertikaler Elektro-Multifunktionsbackofen (2.65 kW)	<input type="checkbox"/> LMG 1132 CTCT-G	7 830 €	<input type="checkbox"/> LMG 1142 CTCT-G	7 930 €	<input type="checkbox"/> LMCF 1132 CTCT-G	8 030 €	<input type="checkbox"/> LMVTR 1142 CTCT-G	8 400 €	<input type="checkbox"/> LMVI 1132 CTCT-G	8 600 €

B. Auswahl einer Kochfeldergänzung an Position 1, links des Hauptkochfeldes.

	Ref.	Preis		Ref.	Preis		Ref.	Preis
Edelstahlarbeitsplatte	<input type="checkbox"/>		2 Gasbrenner - 4 kW	<input type="checkbox"/> LAG 024 R	790 €	2 Induktionskochzonen	<input type="checkbox"/> LAE 020 I	1 440 €
1 Gasbrenner - 5 kW	<input type="checkbox"/> LAG 010 UR	720 €				<i>Montage neben Tradition Kochplatte nicht möglich.</i>		
2 Gasbrenner - 3 kW	<input type="checkbox"/> LAG 020 R	750 €	Plancha/Teppan Yaki - 2.2 kW	<input type="checkbox"/> LAE 010 TPK	1 640 €	2 Zonen Cerankochfeld	<input type="checkbox"/> LAE 020 VTR	1 050 €
						<i>Montage neben Tradition Kochplatte nicht möglich.</i>		

C. Auswahl der Farbe, Bedienelemente und Gasart.

Farbe	Ref.	Preis	Endstücke	Ref.	Preis	Höhe (einstellbar)	Ref.	Preis	Gasart/Spannung	Ref.	Preis
Schwarz	<input type="checkbox"/> Standard	-				900/914 mm	LFR 11-900	<input type="checkbox"/> 340 €	Flüssiggas	LPG	<input type="checkbox"/> -
Andere Farbe	<input type="checkbox"/> LMOC 1102	480 €	Verchromt glänzend	<input type="checkbox"/> LMF 1102 CR		915/929 mm	LFR 11-915	<input type="checkbox"/> 340 €	Erdgas	NG	<input type="checkbox"/> -
Bezeichnung			Edelstahl-Design	<input type="checkbox"/> LMF 1102 S	-	930/944 mm	Standard	<input type="checkbox"/> -	230 V Einphasig		<input type="checkbox"/> -
						945/959 mm	LFR 11-945	<input type="checkbox"/> 340 €	400 V Dreiphasig + neutral		<input type="checkbox"/> -
						960/974 mm	LFR 11-960	<input type="checkbox"/> 340 €	2 X 400 V Dreiphasig + neutral		<input type="checkbox"/> 120 €

07-2023

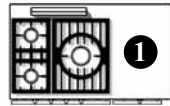
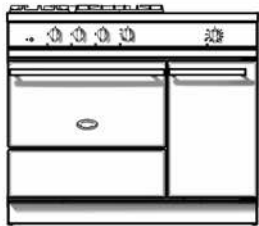

3-Flammig
(LG)



4-Flammig
(LG)

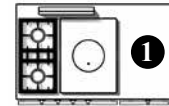

Tradition
(LCF)

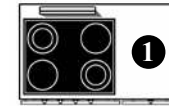

4-Zonen Cerankochfeld
(LVTR)

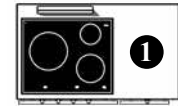

3-Induktionskochzonen
(LVI)

A. Auswahl des Hauptkochfeldes und der Backöfen.

	Ref.	Preis	Ref.	Preis	Ref.	Preis	Ref.	Preis	Ref.	Preis
1 Gas-Backofen (4 kW) und 1 vertikaler Elektro-Multifunktionsbackofen (2.65 kW)	<input type="checkbox"/> LMG 1132 GCT-D	7 740 €	<input type="checkbox"/> LMG 1142 GCT-D	7 840 €	<input type="checkbox"/> LMCF 1132 GCT-D	7 940 €				
1 Elektro-Backofen (2.9 kW) und 1 vertikaler Elektro-Multifunktionsbackofen (2.65 kW)	<input type="checkbox"/> LMG 1132 ECT-D	7 700 €	<input type="checkbox"/> LMG 1142 ECT-D	7 800 €	<input type="checkbox"/> LMCF 1132 ECT-D	7 900 €	<input type="checkbox"/> LMVTR 1142 ECT-D	8 270 €	<input type="checkbox"/> LMVI 1132 ECT-D	8 570 €
1 Elektro-Multifunktionsbackofen (2.95 kW) und 1 vertikaler Elektro-Multifunktionsbackofen (2.65 kW)	<input type="checkbox"/> LMG 1132 CTCT-D	7 830 €	<input type="checkbox"/> LMG 1142 CTCT-D	7 930 €	<input type="checkbox"/> LMCF 1132 CTCT-D	8 030 €	<input type="checkbox"/> LMVTR 1142 CTCT-D	8 400 €	<input type="checkbox"/> LMVI 1132 CTCT-D	8 600 €

B. Auswahl einer Kochfeldergänzung an Position ①, rechts des Hauptkochfeldes.

Ref.	Preis	Ref.	Preis	Ref.	Preis
Edelstahlarbeitsplatte <input type="checkbox"/>		2 Gasbrenner - 4 kW <input type="checkbox"/> LAG 024 R	790 €	2 Induktionskochzonen <input type="checkbox"/> LAE 020 I	1 440 €
1 Gasbrenner - 5 kW <input type="checkbox"/> LAG 010 UR	720 €			<i>Montage neben Tradition Kochplatte nicht möglich.</i>	
2 Gasbrenner - 3 kW <input type="checkbox"/> LAG 020 R	750 €	Plancha/Teppan Yaki - 2.2 kW <input type="checkbox"/> LAE 010 TPK	1 640 €	2 Zonen Cerankochfeld <input type="checkbox"/> LAE 020 VTR	1 050 €
				<i>Montage neben Tradition Kochplatte nicht möglich.</i>	

C. Auswahl der Farbe, Bedienelemente und Gasart.

Farbe	Ref.	Preis
Schwarz	<input type="checkbox"/> Standard	-
Andere Farbe	<input type="checkbox"/> LMOC 1102	480 €
Bezeichnung		

Endstücke	Ref.	Preis
Verchromt glänzend	<input type="checkbox"/> LMF 1102 CR	
Edelstahl-Design	<input type="checkbox"/> LMF 1102 S	-

Höhe (einstellbar)	Ref.	Preis
900/914 mm	LFR 11-900	<input type="checkbox"/> 340 €
915/929 mm	LFR 11-915	<input type="checkbox"/> 340 €
930/944 mm	Standard	<input type="checkbox"/> -
945/959 mm	LFR 11-945	<input type="checkbox"/> 340 €
960/974 mm	LFR 11-960	<input type="checkbox"/> 340 €

Gasart/Spannung	Ref.	Preis
Flüssiggas	LPG	<input type="checkbox"/> -
Erdgas	NG	<input type="checkbox"/> -
230 V Einphasig		<input type="checkbox"/> -
400 V Dreiphasig + neutral		<input type="checkbox"/> -
2 X 400 V Dreiphasig + neutral		<input type="checkbox"/> 120 €

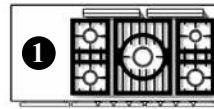
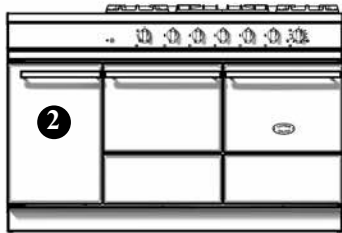

5-Flammig
(LMG)

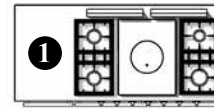

Tradition
(LMCF)

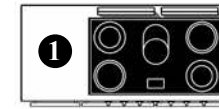

5-Zonen Cerankochfeld
(LMVTR)

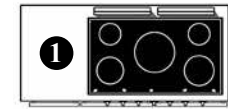

5-Induktionskochzonen
(LMVI)

A. Auswahl des Hauptkochfeldes und der Backöfen.

	Ref.	Preis	Ref.	Preis	Ref.	Preis	Ref.	Preis
2 Gas-Backöfen (3.5 kW)	<input type="checkbox"/> LMG 1452 GG-G	9 120 €	<input type="checkbox"/> LMCF 1452 GG-G	9 370 €				
1 Gas-Backofen (3.5 kW) und 1 Elektro-Backofen mit Grill (2.2 kW)	<input type="checkbox"/> LMG 1452 GE-G	9 080 €	<input type="checkbox"/> LMCF 1452 GE-G	9 340 €				
2 Elektro-Backöfen mit Grill (2 x 2.2 kW)	<input type="checkbox"/> LMG 1452 EE-G	9 040 €	<input type="checkbox"/> LMCF 1452 EE-G	9 300 €	<input type="checkbox"/> LMVTR 1452 EE-G	9 950 €	<input type="checkbox"/> LMVI 1452 EE-G	10 660 €
1 Gas-Backofen (3.5 kW) und 1 Elektro-Backofen Heißluft und Grill (2.65 kW)	<input type="checkbox"/> LMG 1452 GCT-G	9 110 €	<input type="checkbox"/> LMCF 1452 GCT-G	9 360 €				
1 Elektro-Backofen (2.2 kW) und 1 Elektro-Backofen Heißluft und Grill (2.65 kW)	<input type="checkbox"/> LMG 1452 ECT-G	9 070 €	<input type="checkbox"/> LMCF 1452 ECT-G	9 320 €	<input type="checkbox"/> LMVTR 1452 ECT-G	9 980 €	<input type="checkbox"/> LMVI 1452 ECT-G	10 700 €
2 Elektro-Backöfen Heißluft und Grill (2.65 kW)	<input type="checkbox"/> LMG 1452 CTCT-G	9 170 €	<input type="checkbox"/> LMCF 1452 CTCT-G	9 420 €	<input type="checkbox"/> LMVTR 1452 CTCT-G	10 080 €	<input type="checkbox"/> LMVI 1452 CTCT-G	10 800 €

B. Auswahl einer Kochfeldergänzung an Position ①, links des Hauptkochfeldes.

	Ref.	Preis		Ref.	Preis		Ref.	Preis
Edelstahlarbeitsplatte	<input type="checkbox"/>		Plancha/Teppan Yaki - 2.2 kW	<input type="checkbox"/> LAE 010 TPK	1 640 €	2 Induktionskochzonen	<input type="checkbox"/> LAE 020 I	1 440 €
1 Gasbrenner - 5 kW	<input type="checkbox"/> LAG 010 UR	720 €	Elektrische Fritteuse 6 L - 3.3 kW	<input type="checkbox"/> LAE 413 FR	1 650 €	2 Zonen Cerankochfeld	<input type="checkbox"/> LAE 020 VTR	1050 €
2 Gasbrenner - 3 kW	<input type="checkbox"/> LAG 020 R	750 €	Gasgrill - 4 kW	<input type="checkbox"/> LAG 010 CKG	1 900 €	Elektrogrill - 2.5 kW	<input type="checkbox"/> LAE 010 CKG	1 850 €
2 Gasbrenner - 4 kW	<input type="checkbox"/> LAG 024 R	790 €	Multifunktionskochmulde	<input type="checkbox"/> LAE 010 CVA	2 280 €			

C. Auswahl zwischen Lagerschrank und Wärmeschrank an Position 2.

Lagerschrank NCL 001

Verticaler Elektro-Multifunktionsbackofen mit grill (2.65 kW) CTL 001 **850 €**

*Nicht möglich in Kombination
mit Friteuse oder Multifunktionskochmulde*

Wärmeschrank ETL 001 **450 €**

*Nicht möglich in Kombination
mit Friteuse oder Multifunktionskochmulde*

D. Auswahl der Farbe, Bedienelemente und Gasart.

Farbe	Ref.	Preis
Schwarz	<input type="checkbox"/> Standard	-
Andere Farbe	<input type="checkbox"/> LMOG 1452	700 €
Bezeichnung		

Endstücke	Ref.	Preis
Verchromt glänzend	<input type="checkbox"/> LMF 1452 CR	-
Edelstahl-Design	<input type="checkbox"/> LMF 1452 S	-

Höhe (einstellbar)	Ref.	Preis
900/914 mm	LFR 14-900	<input type="checkbox"/> 440 €
915/929 mm	LFR 14-915	<input type="checkbox"/> 440 €
930/944 mm	Standard	<input type="checkbox"/> -
945/959 mm	LFR 14-945	<input type="checkbox"/> 440 €
960/974 mm	LFR 14-960	<input type="checkbox"/> 440 €

Gasart/Spannung	Ref.	Preis
Flüssiggas	LPG	<input type="checkbox"/> -
Erdgas	NG	<input type="checkbox"/> -
230 V Einphasig		<input type="checkbox"/> -
400 V Dreiphasig + neutral		<input type="checkbox"/> -
2 X 400 V Dreiphasig + neutral		<input type="checkbox"/> 120 €

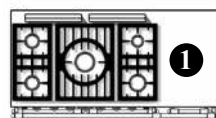
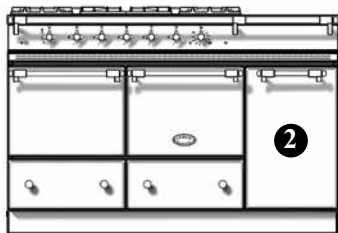

5-Flammig (LMG)

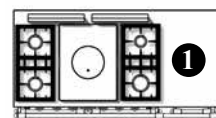

Tradition (LMCF)



5-Zonen Cerankochfeld (LMVTR)

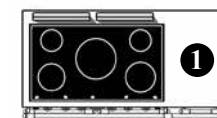

5-Induktionskochzonen (LMVI)

A. Auswahl des Hauptkochfeldes und der Backöfen.

	Ref.	Preis	Ref.	Preis	Ref.	Preis	Ref.	Preis
2 Gas-Backöfen (3.5 kW)	<input type="checkbox"/> LMG 1452 GG-D	9 120 €	<input type="checkbox"/> LMCF 1452 GG-D	9 370 €				
1 Gas-Backofen (3.5 kW) und 1 Elektro-Backofen mit Grill (2.2 kW)	<input type="checkbox"/> LMG 1452 GE-D	9 080 €	<input type="checkbox"/> LMCF 1452 GE-D	9 340 €				
2 Elektro-Backöfen mit Grill (2 x 2.2 kW)	<input type="checkbox"/> LMG 1452 EE-D	9 040 €	<input type="checkbox"/> LMCF 1452 EE-D	9 300 €	<input type="checkbox"/> LMVTR 1452 EE-D	9 950 €	<input type="checkbox"/> LMVI 1452 EE-D	10 660 €
1 Gas-Backofen (3.5 kW) und 1 Elektro-Backofen Heißluft und Grill (2.65 kW)	<input type="checkbox"/> LMG 1452 GCT-D	9 110 €	<input type="checkbox"/> LMCF 1452 GCT-D	9 360 €				
1 Elektro-Backofen (2.2 kW) und 1 Elektro-Backofen Heißluft und Grill (2.65 kW)	<input type="checkbox"/> LMG 1452 ECT-D	9 070 €	<input type="checkbox"/> LMCF 1452 ECT-D	9 320 €	<input type="checkbox"/> LMVTR 1452 ECT-D	9 980 €	<input type="checkbox"/> LMVI 1452 ECT-D	10 700 €
2 Elektro-Backöfen Heißluft und Grill (2.65 kW)	<input type="checkbox"/> LMG 1452 CTCT-D	9 170 €	<input type="checkbox"/> LMCF 1452 CTCT-D	9 420 €	<input type="checkbox"/> LMVTR 1452 CTCT-D	10 080 €	<input type="checkbox"/> LMVI 1452 CTCT-D	10 800 €

B. Auswahl einer Kochfeldergänzung an Position 1, rechts des Hauptkochfeldes.

	Ref.	Preis		Ref.	Preis		Ref.	Preis
Edelstahlarbeitsplatte	<input type="checkbox"/>		Plancha/Teppan Yaki - 2.2 kW	<input type="checkbox"/> LAE 010 TPK	1 640 €	2 Induktionskochzonen	<input type="checkbox"/> LAE 020 I	1 440 €
1 Gasbrenner - 5 kW	<input type="checkbox"/> LAG 010 UR	720 €	Elektrische Fritteuse 6 L - 3.3 kW	<input type="checkbox"/> LAE 413 FR	1 650 €	2 Zonen Cerankochfeld	<input type="checkbox"/> LAE 020 VTR	1050 €
2 Gasbrenner - 3 kW	<input type="checkbox"/> LAG 020 R	750 €	Gasgrill - 4 kW	<input type="checkbox"/> LAG 010 CKG	1 900 €	Elektrogrill - 2.5 kW	<input type="checkbox"/> LAE 010 CKG	1 850 €
2 Gasbrenner - 4 kW	<input type="checkbox"/> LAG 024 R	790 €	Multifunktionskochmulde	<input type="checkbox"/> LAE 010 CVA	2 280 €			

C. Auswahl zwischen Lagerschrank und Wärmeschrank an Position 2.

Lagerschrank NCL 001

Verticaler Elektro-Multifunktionsbackofen mit grill (2.65 kW) CTL 001 **850 €**

Wärmeschrank ETL 001 **450 €**

*Nicht möglich in Kombination
mit Friteuse oder Multifunktionskochmulde*

*Nicht möglich in Kombination
mit Friteuse oder Multifunktionskochmulde*

D. Auswahl der Farbe, Bedienelemente und Gasart.

Farbe	Ref.	Preis
Schwarz	<input type="checkbox"/> Standard	-
Andere Farbe	<input type="checkbox"/> LMOG 1452	700 €
Bezeichnung		

Endstücke	Ref.	Preis
Verchromt glänzend	<input type="checkbox"/> LMF 1452 CR	-
Edelstahl-Design	<input type="checkbox"/> LMF 1452 S	-

Höhe (einstellbar)	Ref.	Preis
900/914 mm	LFR 14-900	<input type="checkbox"/> 440 €
915/929 mm	LFR 14-915	<input type="checkbox"/> 440 €
930/944 mm	Standard	<input type="checkbox"/> -
945/959 mm	LFR 14-945	<input type="checkbox"/> 440 €
960/974 mm	LFR 14-960	<input type="checkbox"/> 440 €

Gasart/Spannung	Ref.	Preis
Flüssiggas	LPG	<input type="checkbox"/> -
Erdgas	NG	<input type="checkbox"/> -
230 V Einphasig		<input type="checkbox"/> -
400 V Dreiphasig + neutral		<input type="checkbox"/> -
2 X 400 V Dreiphasig + neutral		<input type="checkbox"/> 120 €

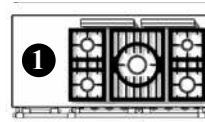
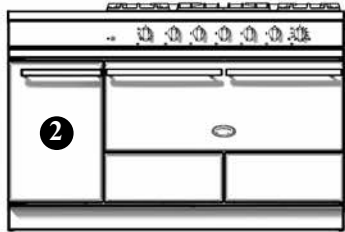

5-Flammig (LMG)

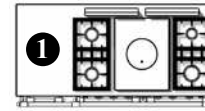

Tradition (LMCF)

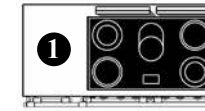

5-Zonen Cerankochfeld (LMVTR)

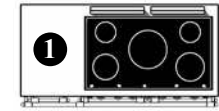

5-Induktionskochzonen (LMVI)

A. Auswahl des Hauptkochfeldes und des Backofens.

	Ref.	Preis	Ref.	Preis	Ref.	Preis	Ref.	Preis
1 Gas-Backofen (7 kW), immer mit Teleskopauszug	<input type="checkbox"/> LMG 1451 BG-G	10 750 €	<input type="checkbox"/> LMCF 1451 BG-G	10 810 €				
Elektro-Multifunktionsbackofen Heißluft (5 kW), immer mit Teleskopauszug	<input type="checkbox"/> LMG 1451 BCT-G	10 800 €	<input type="checkbox"/> LMCF 1451 BCT-G	10 860 €	<input type="checkbox"/> LMVTR 1451 BCT-G	11 830 €	<input type="checkbox"/> LMVI 1451 BCT-G	12 390 €

B. Auswahl einer Kochfeldergänzung an Position 1, links des Hauptkochfeldes.

	Ref.	Preis		Ref.	Preis		Ref.	Preis
Edelstahlarbeitsplatte	<input type="checkbox"/>		Plancha/Teppan Yaki - 2.2 kW	<input type="checkbox"/> LAE 010 TPK	1 640 €	2 Induktionskochzonen	<input type="checkbox"/> LAE 020 I	1 440 €
1 Gasbrenner - 5 kW	<input type="checkbox"/> LAG 010 UR	720 €	Elektrische Fritteuse 6 L - 3.3 kW	<input type="checkbox"/> LAE 413 FR	1 650 €	2 Zonen Cerankochfeld	<input type="checkbox"/> LAE 020 VTR	1050 €
2 Gasbrenner - 3 kW	<input type="checkbox"/> LAG 020 R	750 €	Gasgrill - 4 kW	<input type="checkbox"/> LAG 010 CKG	1 900 €	Elektrogrill - 2.5 kW	<input type="checkbox"/> LAE 010 CKG	1 850 €
2 Gasbrenner - 4 kW	<input type="checkbox"/> LAG 024 R	790 €	Multifunktionskochmulde	<input type="checkbox"/> LAE 010 CVA	2 280 €			

C. Auswahl zwischen Lagerschrank und Wärmeschrank an Position 2.

Lagerschrank NCL 001

Verticaler Elektro-Multifunktionsbackofen mit grill (2.65 kW) CTL 001 **850 €**

Wärmeschrank ETL 001 **450 €**

*Nicht möglich in Kombination
mit Friteuse oder Multifunktionskochmulde*

*Nicht möglich in Kombination
mit Friteuse oder Multifunktionskochmulde*

D. Auswahl der Farbe, Bedienelemente und Gasart.

Farbe	Ref.	Preis
Schwarz	<input type="checkbox"/> Standard	-
Andere Farbe	<input type="checkbox"/> LMOG 1450 B	730 €
Bezeichnung		

Endstücke	Ref.	Preis
Verchromt glänzend	<input type="checkbox"/> LMF 1451 CR B	-
Edelstahl-Design	<input type="checkbox"/> LMF 1451 S B	-

Höhe (einstellbar)	Ref.	Preis
900/914 mm	LFR 14-900	<input type="checkbox"/> 440 €
915/929 mm	LFR 14-915	<input type="checkbox"/> 440 €
930/944 mm	Standard	<input type="checkbox"/> -
945/959 mm	LFR 14-945	<input type="checkbox"/> 440 €
960/974 mm	LFR 14-960	<input type="checkbox"/> 440 €

Gasart/Spannung	Ref.	Preis
Flüssiggas	LPG	<input type="checkbox"/> -
Erdgas	NG	<input type="checkbox"/> -
230 V Einphasig		<input type="checkbox"/> -
400 V Dreiphasig + neutral		<input type="checkbox"/> -
2 X 400 V Dreiphasig + neutral		<input type="checkbox"/> 120 €

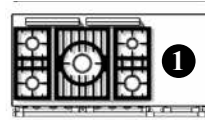
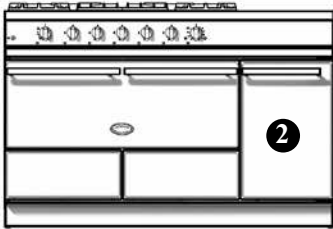

5-Flammig (LMG)

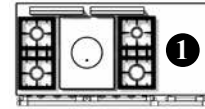

Tradition (LMCF)



5-Zonen Cerankochfeld (LMVTR)

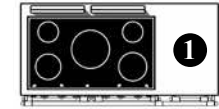

5-Induktionskochzonen (LMVI)

A. Auswahl des Hauptkochfeldes und des Backofens.

		Preis	Ref.	Preis	Ref.	Preis	Ref.	Preis
1 Gas-Backofen (7 kW), immer mit Teleskopauszug	<input type="checkbox"/> LMG 1451 BG-D	10 750 €	<input type="checkbox"/> LMCF 1451 BG-D	10 810 €				
Elektro-Multifunktionsbackofen Heißluft (5 kW), immer mit Teleskopauszug	<input type="checkbox"/> LMG 1451 BCT-D	10 800 €	<input type="checkbox"/> LMCF 1451 BCT-D	10 860 €	<input type="checkbox"/> LMVTR 1451 BCT-D	11 830 €	<input type="checkbox"/> LMVI 1451 BCT-D	12 390 €

B. Auswahl einer Kochfeldergänzung an Position 1, rechts des Hauptkochfeldes.

	Ref.	Preis		Ref.	Preis		Ref.	Preis
Edelstahlarbeitsplatte	<input type="checkbox"/>		Plancha/Teppan Yaki - 2.2 kW	<input type="checkbox"/> LAE 010 TPK	1 640 €	2 Induktionskochzonen	<input type="checkbox"/> LAE 020 I	1 440 €
1 Gasbrenner - 5 kW	<input type="checkbox"/> LAG 010 UR	720 €	Elektrische Fritteuse 6 L - 3.3 kW	<input type="checkbox"/> LAE 413 FR	1 650 €	2 Zonen Cerankochfeld	<input type="checkbox"/> LAE 020 VTR	1050 €
2 Gasbrenner - 3 kW	<input type="checkbox"/> LAG 020 R	750 €	Gasgrill - 4 kW	<input type="checkbox"/> LAG 010 CKG	1 900 €	Elektrogrill - 2.5 kW	<input type="checkbox"/> LAE 010 CKG	1 850 €
2 Gasbrenner - 4 kW	<input type="checkbox"/> LAG 024 R	790 €	Multifunktionskochmulde	<input type="checkbox"/> LAE 010 CVA	2 280 €			

C. Auswahl zwischen Lagerschrank und Wärmeschrank an Position 2.

Lagerschrank NCL 001

Verticaler Elektro-Multifunktionsbackofen mit grill (2.65 kW) CTL 001 **850 €**

*Nicht möglich in Kombination
mit Friteuse oder Multifunktionskochmulde*

Wärmeschrank ETL 001 **450 €**

*Nicht möglich in Kombination
mit Friteuse oder Multifunktionskochmulde*

D. Auswahl der Farbe, Bedienelemente und Gasart.

Farbe	Ref.	Preis
Schwarz	<input type="checkbox"/> Standard	-
Andere Farbe	<input type="checkbox"/> LMOC 1450 B	730 €
Bezeichnung		

Endstücke	Ref.	Preis
Verchromt glänzend	<input type="checkbox"/> LMF 1451 CR B	-
Edelstahl-Design	<input type="checkbox"/> LMF 1451 S B	-

Höhe (einstellbar)	Ref.	Preis
900/914 mm	LFR 14-900	<input type="checkbox"/> 440 €
915/929 mm	LFR 14-915	<input type="checkbox"/> 440 €
930/944 mm	Standard	<input type="checkbox"/> -
945/959 mm	LFR 14-945	<input type="checkbox"/> 440 €
960/974 mm	LFR 14-960	<input type="checkbox"/> 440 €

Gasart/Spannung	Ref.	Preis
Flüssiggas	LPG	<input type="checkbox"/> -
Erdgas	NG	<input type="checkbox"/> -
230 V Einphasig		<input type="checkbox"/> -
400 V Dreiphasig + neutral		<input type="checkbox"/> -
2 X 400 V Dreiphasig + neutral		<input type="checkbox"/> 120 €

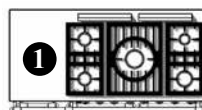
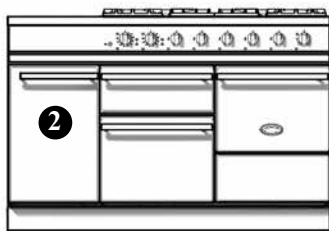

5-Flammig (LMG)

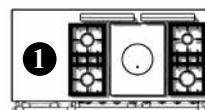

Tradition (LMCF)

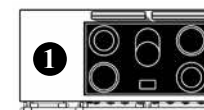

5-Zonen Cerankochfeld (LMVTR)

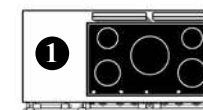

5-Induktionskochzonen (LMVI)

A. Auswahl des Hauptkochfeldes und der Backöfen.

	Ref.	Preis	Ref.	Preis	Ref.	Preis	Ref.	Preis
1 Gas-Backofen (3.5 kW), 1 Elektro-Backofen mit Grill (2.2 kW) 1 Elektro-Backofen mit Schnellgrill (2.4 kW)	<input type="checkbox"/> LMG 1453 EG-G	9 530 €	<input type="checkbox"/> LMCF 1453 EG-G	9 730 €				
2 Elektro-Backöfen mit Grill (2 x 2.2 kW) 1 Elektro-Backofen mit Schnellgrill (2.4 kW)	<input type="checkbox"/> LMG 1453 EE-G	9 460 €	<input type="checkbox"/> LMCF 1453 EE-G	9 860 €	<input type="checkbox"/> LMVTR 1453 EE-G	10 390 €	<input type="checkbox"/> LMVI 1453 EE-G	11 200 €
1 Gas-Backofen (3.5 kW), 1 Elektro-Backofen mit Heißluft (2.65 kW) 1 Elektro-Backofen mit Schnellgrill (2.4 kW)	<input type="checkbox"/> LMG 1453 CTG-G	9 560 €	<input type="checkbox"/> LMCF 1453 CTG-G	9 770 €				
1 Elektro-Backofen (2.2 kW), 1 Elektro-Backofen (2.65 kW) 1 Elektro-Backofen mit Schnellgrill (2.4 kW)	<input type="checkbox"/> LMG 1453 ECT-G	9 490 €	<input type="checkbox"/> LMCF 1453 ECT-G	9 890 €	<input type="checkbox"/> LMVTR 1453 ECT-G	10 420 €	<input type="checkbox"/> LMVI 1453 ECT-G	11 230 €
2 Elektro-Backöfen mit Heißluft (2.65 kW) 1 Elektro-Backofen mit Schnellgrill (2.4 kW)	<input type="checkbox"/> LMG 1453 CTCT-G	9 610 €	<input type="checkbox"/> LMCF 1453 CTCT-G	9 820 €	<input type="checkbox"/> LMVTR 1453 CTCT-G	10 540 €	<input type="checkbox"/> LMVI 1453 CTCT-G	11 350 €

B. Auswahl einer Kochfeldergänzung an Position 1, links des Hauptkochfeldes.

	Ref.	Preis		Ref.	Preis		Ref.	Preis
Edelstahlarbeitsplatte	<input type="checkbox"/>		Plancha/Teppan Yaki - 2.2 kW	<input type="checkbox"/> LAE 010 TPK	1 640 €	2 Induktionskochzonen	<input type="checkbox"/> LAE 020 I	1 440 €
1 Gasbrenner - 5 kW	<input type="checkbox"/> LAG 010 UR	720 €	Elektrische Fritteuse 6 L - 3.3 kW	<input type="checkbox"/> LAE 413 FR	1 650 €	2 Zonen Cerankochfeld	<input type="checkbox"/> LAE 020 VTR	1050 €
2 Gasbrenner - 3 kW	<input type="checkbox"/> LAG 020 R	750 €	Gasgrill - 4 kW	<input type="checkbox"/> LAG 010 CKG	1 900 €	Elektrogrill - 2.5 kW	<input type="checkbox"/> LAE 010 CKG	1 850 €
2 Gasbrenner - 4 kW	<input type="checkbox"/> LAG 024 R	790 €	Multifunktionskochmulde	<input type="checkbox"/> LAE 010 CVA	2 280 €			

C. Auswahl zwischen Lagerschrank und Wärmeschrank an Position 2.

Lagerschrank NCL 001

Vertikaler Elektro-Multifunktionsbackofen mit grill (2.65 kW) CTL 001 **850 €**

*Nicht möglich in Kombination
mit Friteuse oder Multifunktionskochmulde*

Wärmeschrank ETL 001 **450 €**

*Nicht möglich in Kombination
mit Friteuse oder Multifunktionskochmulde*

D. Auswahl der Farbe, Bedienelemente und Gasart.

Farbe	Ref.	Preis	Endstücke	Ref.	Preis	Höhe (einstellbar)	Ref.	Preis	Gasart/Spannung	Ref.	Preis
Schwarz	<input type="checkbox"/> Standard	-				900/914 mm	LFR 14-900	<input type="checkbox"/> 440 €	Flüssiggas	LPG	<input type="checkbox"/> -
Andere Farbe	<input type="checkbox"/> LMOG 1453	740 €	Verchromt glänzend	<input type="checkbox"/> LMF 1453 CR	-	915/929 mm	LFR 14-915	<input type="checkbox"/> 440 €	Erdgas	NG	<input type="checkbox"/> -
Bezeichnung			Edelstahl-Design	<input type="checkbox"/> LMF 1453 S	-	930/944 mm	Standard	<input type="checkbox"/> -	230 V Einphasig		<input type="checkbox"/> -
						945/959 mm	LFR 14-945	<input type="checkbox"/> 440 €	400 V Dreiphasig + neutral		<input type="checkbox"/> -
						960/974 mm	LFR 14-960	<input type="checkbox"/> 440 €	2 X 400 V Dreiphasig + neutral		<input type="checkbox"/> 120 €

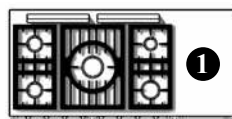
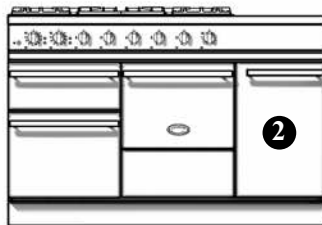

5-Flammig (LMG)

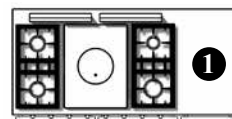

Tradition (LMCF)

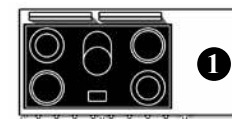

5-Zonen Cerankochfeld (LMVTR)

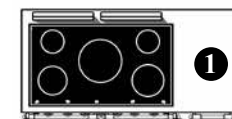

5-Induktionskochzonen (LMVI)

A. Auswahl des Hauptkochfeldes und der Backöfen.

	Ref.	Preis	Ref.	Preis	Ref.	Preis	Ref.	Preis
1 Gas-Backofen (3.5 kW), 1 Elektro-Backofen mit Grill (2.2 kW) 1 Elektro-Backofen mit Schnellgrill (2.4 kW)	<input type="checkbox"/> LMG 1453 EG-D	9 530 €	<input type="checkbox"/> LMCF 1453 EG-D	9 730 €				
2 Elektro-Backöfen mit Grill (2 x 2.2 kW) 1 Elektro-Backofen mit Schnellgrill (2.4 kW)	<input type="checkbox"/> LMG 1453 EE-D	9 460 €	<input type="checkbox"/> LMCF 1453 EE-D	9 860 €	<input type="checkbox"/> LMVTR 1453 EE-D	10 390 €	<input type="checkbox"/> LMVI 1453 EE-D	11 200 €
1 Gas-Backofen (3.5 kW), 1 Elektro-Backofen mit Heißluft (2.65 kW) 1 Elektro-Backofen mit Schnellgrill (2.4 kW)	<input type="checkbox"/> LMG 1453 GCT-D	9 560 €	<input type="checkbox"/> LMCF 1453 CTG-D	9 770 €				
1 Elektro-Backofen (2.2 kW), 1 Elektro-Backofen (2.65 kW) 1 Elektro-Backofen mit Schnellgrill (2.4 kW)	<input type="checkbox"/> LMG 1453 ECT-D	9 490 €	<input type="checkbox"/> LMCF 1453 ECT-D	9 890 €	<input type="checkbox"/> LMVTR 1453 ECT-D	10 420 €	<input type="checkbox"/> LMVI 1453 ECT-D	11 230 €
2 Elektro-Backöfen mit Heißluft (2.65 kW) 1 Elektro-Backofen mit Schnellgrill (2.4 kW)	<input type="checkbox"/> LMG 1453 CTCT-D	9 610 €	<input type="checkbox"/> LMCF 1453 CTCT-D	9 820 €	<input type="checkbox"/> LMVTR 1453 CTCT-D	10 540 €	<input type="checkbox"/> LMVI 1453 CTCT-D	11 350 €

B. Auswahl einer Kochfeldergänzung an Position 1, rechts des Hauptkochfeldes.

	Ref.	Preis		Ref.	Preis		Ref.	Preis
Edelstahlarbeitsplatte	<input type="checkbox"/>		Plancha/Teppan Yaki - 2.2 kW	<input type="checkbox"/> LAE 010 TPK	1 640 €	2 Induktionskochzonen	<input type="checkbox"/> LAE 020 I	1 440 €
1 Gasbrenner - 5 kW	<input type="checkbox"/> LAG 010 UR	720 €	Elektrische Fritteuse 6 L - 3.3 kW	<input type="checkbox"/> LAE 413 FR	1 650 €	2 Zonen Cerankochfeld	<input type="checkbox"/> LAE 020 VTR	1050 €
2 Gasbrenner - 3 kW	<input type="checkbox"/> LAG 020 R	750 €	Gasgrill - 4 kW	<input type="checkbox"/> LAG 010 CKG	1 900 €	Elektrogrill - 2.5 kW	<input type="checkbox"/> LAE 010 CKG	1 850 €
2 Gasbrenner - 4 kW	<input type="checkbox"/> LAG 024 R	790 €	Multifunktionskochmulde	<input type="checkbox"/> LAE 010 CVA	2 280 €			

C. Auswahl zwischen Lagerschrank und Wärmeschrank an Position 2.

Lagerschrank NCL 001

Verticaler Elektro-Multifunktionsbackofen mit grill (2.65 kW) CTL 001 **850 €**

*Nicht möglich in Kombination
mit Friteuse oder Multifunktionskochmulde*

Wärmeschrank ETL 001 **450 €**

*Nicht möglich in Kombination
mit Friteuse oder Multifunktionskochmulde*

D. Auswahl der Farbe, Bedienelemente und Gasart.

Farbe	Ref.	Preis
Schwarz	<input type="checkbox"/> Standard	-
Andere Farbe	<input type="checkbox"/> LMOC 1453	740 €
Bezeichnung		

Endstücke	Ref.	Preis
Verchromt glänzend	<input type="checkbox"/> LMF 1453 CR	-
Edelstahl-Design	<input type="checkbox"/> LMF 1453 S	-

Höhe (einstellbar)	Ref.	Preis
900/914 mm	LFR 14-900	<input type="checkbox"/> 440 €
915/929 mm	LFR 14-915	<input type="checkbox"/> 440 €
930/944 mm	Standard	<input type="checkbox"/> -
945/959 mm	LFR 14-945	<input type="checkbox"/> 440 €
960/974 mm	LFR 14-960	<input type="checkbox"/> 440 €

Gasart/Spannung	Ref.	Preis
Flüssiggas	LPG	<input type="checkbox"/> -
Erdgas	NG	<input type="checkbox"/> -
230 V Einphasig		<input type="checkbox"/> -
400 V Dreiphasig + neutral		<input type="checkbox"/> -
2 X 400 V Dreiphasig + neutral		<input type="checkbox"/> 120 €

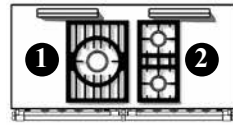
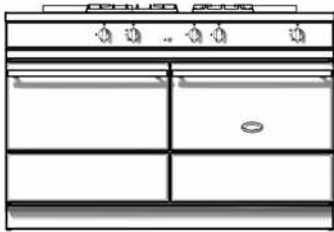

3-Flammig
(LMG)

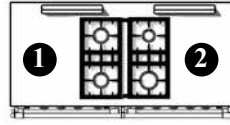

4-Flammig
(LMG)

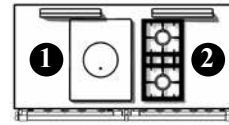

Tradition
(LMCF)

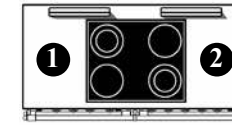

5-Zonen Cerankochfeld
(LMVTR)

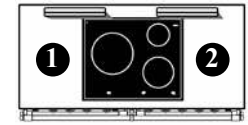

3-Induktionskochzonen
(LMVI)

A. Auswahl des Hauptkochfeldes und der Backöfen.

	Ref.	Preis	Ref.	Preis	Ref.	Preis	Ref.	Preis	Ref.	Preis
2 Gas-Backöfen (4 kW)	<input type="checkbox"/> LMG 1432 GG	9 170 €	<input type="checkbox"/> LMG 1442 GG	9 270 €	<input type="checkbox"/> LCMF 1432 GG	9 370 €				
1 Gas-Backofen (4 kW) und 1 Elektro-Backofen mit Grill (2.9 kW)	<input type="checkbox"/> LMG 1432 GE	9 030 €	<input type="checkbox"/> LMG 1442 GE	9 130 €	<input type="checkbox"/> LCMF 1432 GE	9 230 €				
2 Elektro-Backöfen (2.9 kW) mit Grill	<input type="checkbox"/> LMG 1432 EE	8 890 €	<input type="checkbox"/> LMG 1442 EE	8 990 €	<input type="checkbox"/> LCMF 1432 EE	9 090 €	<input type="checkbox"/> LMVTR 1442 EE	9 480 €	<input type="checkbox"/> LMVI 1432 EE	9 910 €
1 Gas-Backofen (4 kW) und Elektro-Multifunktionsbackofen (2.95 kW)	<input type="checkbox"/> LMG 1432 GCT	9 260 €	<input type="checkbox"/> LMG 1442 GCT	9 360 €	<input type="checkbox"/> LCMF 1432 GCT	9 460 €				
1 Elektro-Backofen (2.9 kW) mit grill und Elektro-Multifunktionsbackofen (2.95 kW)	<input type="checkbox"/> LMG 1432 ECT	9 120 €	<input type="checkbox"/> LMG 1442 ECT	9 220 €	<input type="checkbox"/> LCMF 1432 ECT	9 320 €	<input type="checkbox"/> LMVTR 1442 ECT	9 710 €	<input type="checkbox"/> LMVI 1432 ECT	10 140 €
2 Elektro-Multifunktionsbackofen (2.95 kW)	<input type="checkbox"/> LMG 1432 CTCT	9 350 €	<input type="checkbox"/> LMG 1442 CTCT	9 450 €	<input type="checkbox"/> LCMF 1432 CTCT	9 550 €	<input type="checkbox"/> LMVTR 1442 CTCT	9 940 €	<input type="checkbox"/> LMVI 1442 CTCT	10 470 €

B. Auswahl einer Kochfeldergänzung an Position 1, links des Hauptkochfeldes.

	Ref.	Preis		Ref.	Preis		Ref.	Preis
Edelstahlarbeitsplatte	<input type="checkbox"/>		2 Gasbrenner - 4 kW <i>Ausschließlich neben Gas-Kochfeld</i>	<input type="checkbox"/> LAG 024 R	790 €	2 Induktionskochzonen <i>Montage neben dem 5 kW Brenner und der Glühplatte nicht möglich</i>	<input type="checkbox"/> LAE 020 I	1 440 €
1 Gasbrenner - 5 kW <i>Ausschließlich neben Gas-Kochfeld (LMG und LCMF) möglich</i>	<input type="checkbox"/> LAG 010 UR	720 €	2 Gasbrenner - 3 kW <i>Ausschließlich neben Gas-Kochfeld</i>	<input type="checkbox"/> LAG 020 R	750 €			
			Plancha/Teppan Yaki - 2.2 kW <i>Montage neben dem 5 kW Brenner und der Glühplatte nicht möglich</i>	<input type="checkbox"/> LAE 010 TPK	1 640 €	2 Zonen Cerankochfeld <i>Montage neben dem 5 kW Brenner und der Glühplatte nicht möglich</i>	<input type="checkbox"/> LAE 020 VTR	1 050 €

C. Auswahl einer Kochfeldergänzung an Position 2, rechts des Hauptkochfeldes.

Ref.	Preis	Ref.	Preis	Ref.	Preis
Edelstahlarbeitsplatte <input type="checkbox"/>		2 Gasbrenner - 4 kW <i>Ausschließlich neben Gas-Kochfeld</i>	<input type="checkbox"/> LAG 024 R 790 €	2 Induktionskochzonen <input type="checkbox"/> <i>Montage neben dem 5 kW Brenner und der Glühplatte nicht möglich</i>	<input type="checkbox"/> LAE 020 I 1 440 €
1 Gasbrenner - 5 kW <input type="checkbox"/> <i>Ausschließlich neben Gas-Kochfeld (LMG und LMCF) möglich</i>	LAG 010 UR 720 €	2 Gasbrenner - 3 kW <i>Ausschließlich neben Gas-Kochfeld</i>	<input type="checkbox"/> LAG 020 R 750 €	2 Zonen Cerankochfeld <input type="checkbox"/> <i>Montage neben dem 5 kW Brenner und der Glühplatte nicht möglich</i>	<input type="checkbox"/> LAE 020 VTR 1050 €
		Plancha/Teppan Yaki - 2.2 kW	<input type="checkbox"/> LAE 010 TPK 1 640 €		

D. Auswahl der Farbe, Bedienelemente und Gasart.

Farbe	Ref.	Preis	Endstücke	Ref.	Preis	Höhe (einstellbar)	Ref.	Preis	Gasart/Spannung	Ref.	Preis
Schwarz <input type="checkbox"/>	Standard	-	Verchromt glänzend <input type="checkbox"/>	LMF 1402 CR	-	900/914 mm	LFR 14-900	<input type="checkbox"/> 440 €	Flüssiggas	LPG	<input type="checkbox"/> -
Andere Farbe <input type="checkbox"/>	LMOC 1402	670 €	Edelstahl-Design <input type="checkbox"/>	LMF 1402 S	-	915/929 mm	LFR 14-915	<input type="checkbox"/> 440 €	Erdgas	NG	<input type="checkbox"/> -
Bezeichnung						930/944 mm	Standard	<input type="checkbox"/> -	230 V Einphasig		<input type="checkbox"/> -
						945/959 mm	LFR 14-945	<input type="checkbox"/> 440 €	400 V Dreiphasig + neutral		<input type="checkbox"/> -
						960/974 mm	LFR 14-960	<input type="checkbox"/> 440 €	2 X 400 V Dreiphasig + neutral		<input type="checkbox"/> 120 €

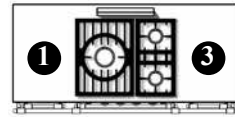
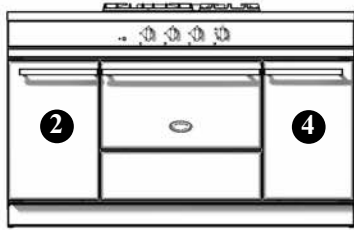

3-Flammig
(LMG)



4-Flammig
(LMG)

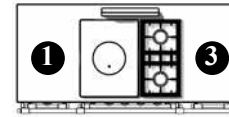

Tradition
(LMCF)

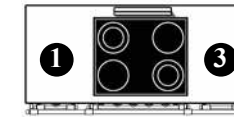

4-Zonen Cerankochfeld
(LMVTR)

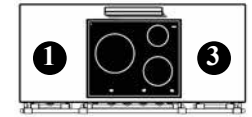

3-Induktionskochzonen
(LMVI)

A. Auswahl des Hauptkochfeldes und des Backofen.

	Ref.	Preis	Ref.	Preis	Ref.	Preis	Ref.	Preis	Ref.	Preis
1 Gas-Backofen (4 kW)	<input type="checkbox"/> LMG 1531 G	8 600 €	<input type="checkbox"/> LMG 1541 G	8 700 €	<input type="checkbox"/> LMCF 1531 G	9 000 €				
1 Elektro-Backofen mit Grill (2.9 kW)	<input type="checkbox"/> LMG 1531 E	8 460 €	<input type="checkbox"/> LMG 1541 E	8 560 €	<input type="checkbox"/> LMCF 1531 E	8 860 €	<input type="checkbox"/> LMVTR 1541 E	9 090 €	<input type="checkbox"/> LMVI 1531 E	9 390 €
1 Elektro-Multifunktionsbackofen (2.95 kW)	<input type="checkbox"/> LMG 1531 CT	8 690 €	<input type="checkbox"/> LMG 1541 CT	8 790 €	<input type="checkbox"/> LMCF 1531 CT	9 090 €	<input type="checkbox"/> LMVTR 1541 CT	9 320 €	<input type="checkbox"/> LMVI 1531 CT	9 520 €

B. Auswahl einer Kochfeldergänzung an Position 1, links des Hauptkochfeldes.

Ref.	Preis	Ref.	Preis	Ref.	Preis			
Edelstahlarbeitsplatte <input type="checkbox"/>		Plancha/Teppan Yaki - 2.2 kW <input type="checkbox"/>	LAE 010 TPK	1 640 €	2 Induktionskochzonen <input type="checkbox"/>	LAE 020 I	1 440 €	
1 Gasbrenner - 5 kW <input type="checkbox"/>	LAG 010 UR	720 €	Elektrische Friteuse 6 L - 3.3 kW <input type="checkbox"/>	LAE 413 FR	1 650 €	Montage neben Tradition Kochplatte nicht möglich.		
2 Gasbrenner - 3 kW <input type="checkbox"/>	LAG 020 R	750 €	Gasgrill - 4 kW <input type="checkbox"/>	LAG 010 CKG	1 830 €	2 Zonen Cerankochfeld <input type="checkbox"/>	LAE 020 VTR	1 050 €
2 Gasbrenner - 4 kW <input type="checkbox"/>	LAG 024 R	790 €	Multifunktionskochmulde <input type="checkbox"/>	LAE 010 CVA	2 280 €	Montage neben Tradition Kochplatte nicht möglich.		
						Elektrogrill - 2.5 kW <input type="checkbox"/>	LAE 010 CKG	1 850 €

C. Auswahl zwischen Lagerschrank und Wärmeschrank an Position 2.

Lagerschrank NCL 001

Wärmeschrank ETL 001 450 €

Nicht möglich in Kombination mit Friteuse oder Multifunktionskochmulde

D. Auswahl einer Kochfeldergänzung an Position 3, rechts des Hauptkochfeldes.

	Ref.	Preis		Ref.	Preis		Ref.	Preis
Edelstahlarbeitsplatte	<input type="checkbox"/>		Plancha/Teppan Yaki - 2.2 kW	<input type="checkbox"/> LAE 010 TPK	1 640 €	2 Induktionskochzonen	<input type="checkbox"/> LAE 020 I	1 440 €
1 Gasbrenner - 5 kW	<input type="checkbox"/> LAG 010 UR	720 €	Elektrische Fritteuse 6 L - 3.3 kW	<input type="checkbox"/> LAE 413 FR	1 650 €	<i>Montage neben Tradition Kochplatte nicht möglich.</i>		
2 Gasbrenner - 3 kW	<input type="checkbox"/> LAG 020 R	750 €	Gasgrill - 4 kW	<input type="checkbox"/> LAG 010 CKG	1 830 €	2 Zonen Cerankochfeld	<input type="checkbox"/> LAE 020 VTR	1050 €
2 Gasbrenner - 4 kW	<input type="checkbox"/> LAG 024 R	790 €	Multifunktionskochmulde	<input type="checkbox"/> LAE 010 CVA	2 280 €	<i>Montage neben Tradition Kochplatte nicht möglich.</i>		
						Elektrogrill - 2.5 kW	<input type="checkbox"/> LAE 010 CKG	1 850 €

E. Auswahl zwischen Lagerschrank und Wärmeschrank an Position 4.

Lagerschrank NCL 001

Wärmeschrank ETL 001 **450 €**

Nicht möglich in Kombination mit Fritteuse oder Multifunktionskochmulde

D. Auswahl der Farbe, Bedienelemente und Gasart.

Farbe	Ref.	Preis	Endstücke	Ref.	Preis	Höhe (einstellbar)	Ref.	Preis	Gasart/Spannung	Ref.	Preis
Schwarz	<input type="checkbox"/> Standard	-	Verchromt glänzend	<input type="checkbox"/> LMF 1501 CR	-	900/914 mm	LFR 15-900	<input type="checkbox"/> 450 €	Flüssiggas	LPG	<input type="checkbox"/> -
Andere Farbe	<input type="checkbox"/> LMOC 1501	760 €				915/929 mm	LFR 15-915	<input type="checkbox"/> 450 €	Erdgas	NG	<input type="checkbox"/> -
Bezeichnung			Edelstahl-Design	<input type="checkbox"/> LMF 1501 S	-	930/944 mm	Standard	<input type="checkbox"/> -	230 V Einphasig		<input type="checkbox"/> -
						945/959 mm	LFR 15-945	<input type="checkbox"/> 450 €	400 V Dreiphasig + neutral		<input type="checkbox"/> -
						960/974 mm	LFR 15-960	<input type="checkbox"/> 450 €	2 X 400 V Dreiphasig + neutral		<input type="checkbox"/> 120 €

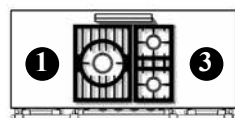
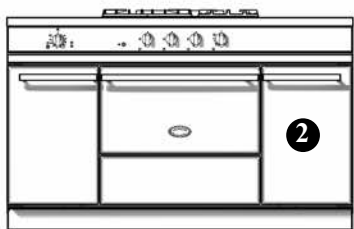

3-Flammig (LMG)

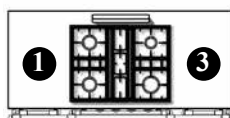

4-Flammig (LMG)

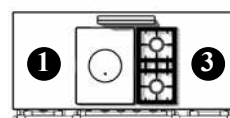

Tradition (LMCF)

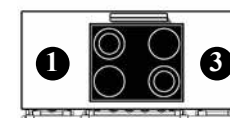

4-Zonen Cerankochfeld (LMVTR)

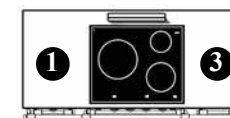

3-Induktionskochzonen (LMVI)

A. Auswahl des Hauptkochfeldes und der Backöfen.

	Ref.	Preis	Ref.	Preis	Ref.	Preis	Ref.	Preis	Ref.	Preis
1 Gas-Backofen (4 kW) und 1 Vertikaler Elektro-Multifunktionsbackofen mit grill (2.65 kW)	<input type="checkbox"/> LMG 1532 CTG	9 180 €	<input type="checkbox"/> LMG 1542 CTG	9 280 €	<input type="checkbox"/> LMCF 1532 CTG	9 580 €				
1 Elektro-Backofen (2.9 kW) und 1 Vertikaler Elektro-Multifunktionsbackofen mit grill (2.65 kW)	<input type="checkbox"/> LMG 1532 CTE	9 040 €	<input type="checkbox"/> LMG 1542 CTE	9 140 €	<input type="checkbox"/> LMCF 1532 CTE	9 440 €	<input type="checkbox"/> LMVTR 1542 CTE	9 760 €	<input type="checkbox"/> LMVI 1532 CTE	10 060 €
1 Elektro-Multifunktionsbackofen (2.95 kW) und 1 vertikaler Elektro-Multifunktionsbackofen mit Grill (2.65 kW)	<input type="checkbox"/> LMG 1532 CTCT	9 270 €	<input type="checkbox"/> LMG 1542 CTCT	9 370 €	<input type="checkbox"/> LMCF 1532 CTCT	9 670 €	<input type="checkbox"/> LMVTR 1542 CTCT	9 990 €	<input type="checkbox"/> LMVI 1532 CTCT	10 290 €

B. Auswahl einer Kochfeldergänzung an Position 1, links des Hauptkochfeldes.

	Ref.	Preis		Ref.	Preis		Ref.	Preis
Edelstahlarbeitsplatte	<input type="checkbox"/>		2 Gasbrenner 4 kW	<input type="checkbox"/> LAG 024 R	790 €	2 Induktionskochzonen	<input type="checkbox"/> LAE 020 I	1 440 €
1 Gasbrenner - 5 kW	<input type="checkbox"/> LAG 010 UR	720 €				<i>Montage neben Tradition Kochplatte nicht möglich.</i>		
			Plancha/Teppan Yaki - 2.2 kW	<input type="checkbox"/> LAE 010 TPK	1 640 €	2 Zonen Cerankochfeld	<input type="checkbox"/> LAE 020 VTR	1050 €
2 Gasbrenner - 3 kW	<input type="checkbox"/> LAG 020 R	750 €				<i>Montage neben Tradition Kochplatte nicht möglich.</i>		

C. Auswahl einer Kochfeldergänzung an Position 3, rechts des Hauptkochfeldes.

	Ref.	Preis		Ref.	Preis		Ref.	Preis
Edelstahlarbeitsplatte	<input type="checkbox"/>		Plancha/Teppan Yaki - 2.2 kW	<input type="checkbox"/> LAE 010 TPK	1 640 €	2 Induktionskochzonen	<input type="checkbox"/> LAE 020 I	1 440 €
1 Gasbrenner - 5 kW	<input type="checkbox"/> LAG 010 UR	720 €	Elektrische Fritteuse 6 L - 3.3 kW	<input type="checkbox"/> LAE 413 FR	1 650 €	<i>Montage neben Tradition Kochplatte nicht möglich.</i>		
2 Gasbrenner - 3 kW	<input type="checkbox"/> LAG 020 R	750 €	Gasgrill - 4 kW	<input type="checkbox"/> LAG 010 CKG	1 900 €	2 Zonen Cerankochfeld	<input type="checkbox"/> LAE 020 VTR	1050 €
						<i>Montage neben Tradition Kochplatte nicht möglich.</i>		
2 Gasbrenner - 4 kW	<input type="checkbox"/> LAG 024 R	790 €	Multifunktionskochmulde	<input type="checkbox"/> LAE 010 CVA	2 280 €	Elektrogrill - 2.5 kW	<input type="checkbox"/> LAE 010 CKG	1 850 €

D. Auswahl zwischen Lagerschrank und Wärmeschrank an Position 2.

Lagerschrank NCL 001

Wärmeschrank ETL 001 **450 €**
*Nicht möglich in Kombination
 mit Friteuse oder Multifunktionskochmulde*

E. Auswahl der Farbe, Bedienelemente und Gasart.

Farbe	Ref.	Preis	Endstücke	Ref.	Preis	Höhe (einstellbar)	Ref.	Preis	Gasart/Spannung	Ref.	Preis
Schwarz	<input type="checkbox"/> Standard					900/914 mm	LFR 15-900	<input type="checkbox"/> 450 €	Flüssiggas	LPG	<input type="checkbox"/> -
Andere Farbe	<input type="checkbox"/> LMOC 1502	760 €	Verchromt glänzend	<input type="checkbox"/> LMF 1502 CR	-	915/929 mm	LFR 15-915	<input type="checkbox"/> 450 €	Erdgas	NG	<input type="checkbox"/> -
Bezeichnung			Edelstahl-Design	<input type="checkbox"/> LMF 1502 S	-	930/944 mm	Standard	<input type="checkbox"/> -	230 V Einphasig		<input type="checkbox"/> -
						945/959 mm	LFR 15-945	<input type="checkbox"/> 450 €	400 V Dreiphasig + neutral		<input type="checkbox"/> -
						960/974 mm	LFR 15-960	<input type="checkbox"/> 450 €	2 X 400 V Dreiphasig + neutral		<input type="checkbox"/> 120 €

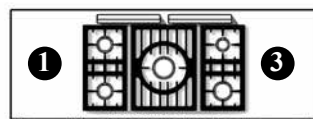

5-Flammig
(LMG)

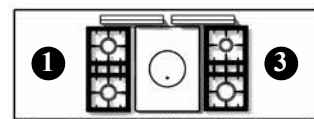

Tradition
(LMCF)

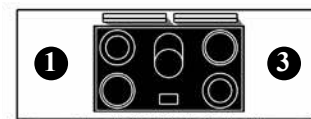

5-Zonen Cerankochfeld
(LMVTR)

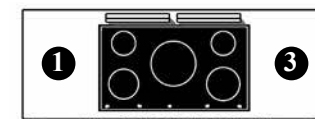

5-Induktionskochzonen
(LMVI)

A. Auswahl des Hauptkochfeldes und der Backöfen.

	Ref.	Preis	Ref.	Preis	Ref.	Preis	Ref.	Preis
2 Gas-Backöfen (3.5 kW)	<input type="checkbox"/> LMG 1852 GG	10 690 €	<input type="checkbox"/> LMCF 1852 GG	10 980 €				
1 Gas-Backofen (3.5 kW) und 1 Elektro-Backofen mit Grill (2.2 kW)	<input type="checkbox"/> LMG 1852 GE	10 650 €	<input type="checkbox"/> LMCF 1852 GE	10 940 €				
2 Elektro-Backöfen mit Grill (2 x 2.2 kW)	<input type="checkbox"/> LMG 1852 EE	10 610 €	<input type="checkbox"/> LMCF 1852 EE	10 900 €	<input type="checkbox"/> LMVTR 1852 EE	12 060 €	<input type="checkbox"/> LMVI 1852 EE	12 670 €
1 Gas-Backofen (3.5 kW) und 1 Elektro-Backofen Heißluft und Grill (2.65 kW)	<input type="checkbox"/> LMG 1852 GCT	10 680 €	<input type="checkbox"/> LMCF 1852 GCT	10 970 €				
1 Elektro-Backofen (2.2 kW) und 1 Elektro-Backofen Heißluft und Grill (2.65 kW)	<input type="checkbox"/> LMG 1852 ECT	10 640 €	<input type="checkbox"/> LMCF 1852 ECT	10 930 €	<input type="checkbox"/> LMVTR 1852 ECT	12 090 €	<input type="checkbox"/> LMVI 1852 ECT	12 700 €
2 Elektro-Backöfen Heißluft und Grill (2.65 kW)	<input type="checkbox"/> LMG 1852 CTCT	10 740 €	<input type="checkbox"/> LMCF 1852 CTCT	11 030 €	<input type="checkbox"/> LMVTR 1852 CTCT	12 190 €	<input type="checkbox"/> LMVI 1852 CTCT	12 800 €

B. Auswahl einer Kochfeldergänzung an Position 1, links des Hauptkochfeldes.

	Ref.	Preis		Ref.	Preis		Ref.	Preis
Edelstahlarbeitsplatte	<input type="checkbox"/>		Plancha/Teppan Yaki - 2.2 kW	<input type="checkbox"/> LAE 010 TPK	1 640 €	2 Induktionskochzonen	<input type="checkbox"/> LAE 020 I	1 440 €
1 Gasbrenner - 5 kW	<input type="checkbox"/> LAG 010 UR	720 €	Elektrische Fritteuse 6 L - 3.3 kW	<input type="checkbox"/> LAE 413 FR	1 650 €	<i>Montage neben Tradition Kochplatte nicht möglich.</i>		
2 Gasbrenner - 3 kW	<input type="checkbox"/> LAG 020 R	750 €	Gasgrill - 4 kW	<input type="checkbox"/> LAG 010 CKG	1 900 €	2 Zonen Cerankochfeld	<input type="checkbox"/> LAE 020 VTR	1050 €
2 Gasbrenner - 4 kW	<input type="checkbox"/> LAG 024 R	790 €	Multifunktionskochmulde	<input type="checkbox"/> LAE 010 CVA	2 280 €	<i>Montage neben Tradition Kochplatte nicht möglich.</i>		
						Elektrogrill - 2.5 kW	<input type="checkbox"/> LAE 010 CKG	1 850 €

C. Auswahl zwischen Lagerschrank und Wärmeschrank an Position 2.

Lagerschrank	<input type="checkbox"/> NCL 001	Vertikaler Elektro-Multifunktionsbackofen mit grill (2.65 kW)	<input type="checkbox"/> CTL 001	850 €	Wärmeschrank	<input type="checkbox"/> ETL 001	450 €
				<i>Nicht möglich in Kombination mit Friteuse oder Multifunktionskochmulde</i>			

D. Auswahl einer Kochfeldergänzung an Position 3, rechts des Hauptkochfeldes.

	Ref.	Preis		Ref.	Preis		Ref.	Preis
Edelstahlarbeitsplatte	<input type="checkbox"/>		Plancha/Teppan Yaki - 2.2 kW	<input type="checkbox"/> LAE 010 TPK	1 640 €	2 Induktionskochzonen	<input type="checkbox"/> LAE 020 I	1 440 €
1 Gasbrenner - 5 kW	<input type="checkbox"/> LAG 010 UR	720 €	Elektrische Friteuse 6 L - 3.3 kW	<input type="checkbox"/> LAE 413 FR	1 650 €	<i>Montage neben Tradition Kochplatte nicht möglich.</i>		
2 Gasbrenner - 3 kW	<input type="checkbox"/> LAG 020 R	750 €	Gasgrill - 4 kW	<input type="checkbox"/> LAG 010 CKG	1 900 €	2 Zonen Cerankochfeld	<input type="checkbox"/> LAE 020 VTR	1050 €
2 Gasbrenner - 4 kW	<input type="checkbox"/> LAG 024 R	790 €	Multifunktionskochmulde	<input type="checkbox"/> LAE 010 CVA	2 280 €	<i>Montage neben Tradition Kochplatte nicht möglich.</i>		
						Elektrogrill - 2.5 kW	<input type="checkbox"/> LAE 010 CKG	1 850 €

E. Auswahl zwischen Lagerschrank und Wärmeschrank an Position 4.

Lagerschrank	<input type="checkbox"/> NCL 001	Vertikaler Elektro-Multifunktionsbackofen mit grill (2.65 kW)	<input type="checkbox"/> CTL 001	850 €	Wärmeschrank	<input type="checkbox"/> ETL 001	450 €
				<i>Nicht möglich in Kombination mit Friteuse oder Multifunktionskochmulde</i>			

F. Auswahl der Farbe, Bedienelemente und Gasart.

Farbe	Ref.	Preis	Endstücke	Ref.	Preis	Höhe (einstellbar)	Ref.	Preis	Gasart/Spannung	Ref.	Preis
Schwarz	<input type="checkbox"/> Standard		Verchromt glänzend	<input type="checkbox"/> LMF 1852 CR	-	900/914 mm	LFR 18-900	<input type="checkbox"/> 580 €	Flüssiggas	LPG	<input type="checkbox"/> -
Andere Farbe	<input type="checkbox"/> LMOC 1852	1 120 €	Edelstahl-Design	<input type="checkbox"/> LMF 1852 S	-	915/929 mm	LFR 18-915	<input type="checkbox"/> 580 €	Erdgas	NG	<input type="checkbox"/> -
Bezeichnung						930/944 mm	Standard	<input type="checkbox"/> -	230 V Einphasig		<input type="checkbox"/> -
						945/959 mm	LFR 18-945	<input type="checkbox"/> 580 €	400 V Dreiphasig + neutral		<input type="checkbox"/> -
						960/974 mm	LFR 18-960	<input type="checkbox"/> 580 €	2 X 400 V Dreiphasig + neutral		<input type="checkbox"/> 120 €

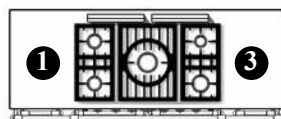
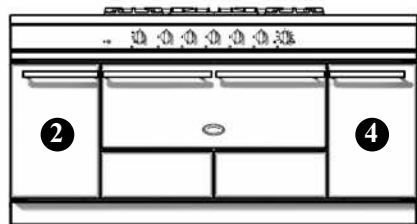

5-Flammig (LMG)

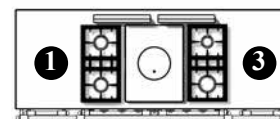

Tradition (LMCF)

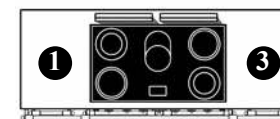

5-Zonen Cerankochfeld (LMVTR)

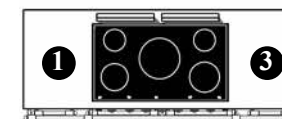

5-Induktionskochzonen (LMVI)

A. Auswahl des Hauptkochfeldes und des Backofen.

	Ref.	Preis	Ref.	Preis	Ref.	Preis	Ref.	Preis
1 Gas-Backofen (7 kW), immer mit Teleskopauszug	<input type="checkbox"/> LMG 1851 BG	12 240 €	<input type="checkbox"/> LMCF 1851 BG	12 350 €				
Elektro-Multifunktionsbackofen Heißluft (5 kW), immer mit Teleskopauszug	<input type="checkbox"/> LMG 1851 BCT	12 290 €	<input type="checkbox"/> LMCF 1851 BCT	12 400 €	<input type="checkbox"/> LMVTR 1851 BCT	12 370 €	<input type="checkbox"/> LMVI 1851 BCT	12 800 €

B. Auswahl einer Kochfeldergänzung an Position 1, links des Hauptkochfeldes.

	Ref.	Preis		Ref.	Preis		Ref.	Preis
Edelstahlarbeitsplatte	<input type="checkbox"/>		Plancha/Teppan Yaki - 2.2 kW	<input type="checkbox"/> LAE 010 TPK	1 640 €	2 Induktionskochzonen	<input type="checkbox"/> LAE 020 I	1 440 € <i>Montage neben Tradition Kochplatte nicht möglich.</i>
1 Gasbrenner - 5 kW	<input type="checkbox"/> LAG 010 UR	720 €	Elektrische Friteuse 6 L - 3.3 kW	<input type="checkbox"/> LAE 413 FR	1 650 €	2 Zonen Cerankochfeld	<input type="checkbox"/> LAE 020 VTR	1050 € <i>Montage neben Tradition Kochplatte nicht möglich.</i>
2 Gasbrenner - 3 kW	<input type="checkbox"/> LAG 020 R	750 €	Gasgrill - 4 kW	<input type="checkbox"/> LAG 010 CKG	1 900 €	Elektrogrill - 2.5 kW	<input type="checkbox"/> LAE 010 CKG	1 850 €
2 Gasbrenner - 4 kW	<input type="checkbox"/> LAG 024 R	790 €	Multifunktionskochmulde	<input type="checkbox"/> LAE 010 CVA	2 280 €			

C. Auswahl zwischen Lagerschrank und Wärmeschrank an Position 2.

Lagerschrank	<input type="checkbox"/> NCL 001	Vertikaler Elektro-Multifunktionsbackofen mit grill (2.65 kW)	<input type="checkbox"/> CTL 001	850 €	Wärmeschrank	<input type="checkbox"/> ETL 001	450 €
		<i>Nicht möglich in Kombination mit Friteuse oder Multifunktionskochmulde</i>				<i>Nicht möglich in Kombination mit Friteuse oder Multifunktionskochmulde</i>	

D. Auswahl einer Kochfeldergänzung an Position 3, rechts des Hauptkochfeldes.

Ref.	Preis	Ref.	Preis	Ref.	Preis
Edelstahlarbeitsplatte <input type="checkbox"/>		Plancha/Teppan Yaki - 2.2 kW <input type="checkbox"/>	LAE 010 TPK 1 640 €	2 Induktionskochzonen <input type="checkbox"/>	LAE 020 I 1 440 €
1 Gasbrenner - 5 kW <input type="checkbox"/>	LAG 010 UR 720 €	Elektrische Fritteuse 6 L - 3.3 kW <input type="checkbox"/>	LAE 413 FR 1 650 €	<i>Montage neben Tradition Kochplatte nicht möglich.</i>	
2 Gasbrenner - 3 kW <input type="checkbox"/>	LAG 020 R 750 €	Gasgrill - 4 kW <input type="checkbox"/>	LAG 010 CKG 1 900 €	2 Zonen Cerankochfeld <input type="checkbox"/>	LAE 020 VTR 1 050 €
2 Gasbrenner - 4 kW <input type="checkbox"/>	LAG 024 R 790 €	Multifunktionskochmulde <input type="checkbox"/>	LAE 010 CVA 2 280 €	<i>Montage neben Tradition Kochplatte nicht möglich.</i>	
				Elektrogrill - 2.5 kW <input type="checkbox"/>	LAE 010 CKG 1 850 €

E. Auswahl zwischen Lagerschrank und Wärmeschrank an Position 4.

Lagerschrank <input type="checkbox"/>	NCL 001	Verticaler Elektro-Multifunktionsbackofen mit grill (2.65 kW) <input type="checkbox"/>	CTL 001 850 €	Wärmeschrank <input type="checkbox"/>	ETL 001 450 €
		<i>Nicht möglich in Kombination mit Fritteuse oder Multifunktionskochmulde</i>		<i>Nicht möglich in Kombination mit Fritteuse oder Multifunktionskochmulde</i>	

F. Auswahl der Farbe, Bedienelemente und Gasart.

Farbe	Ref.	Preis	Endstücke	Ref.	Preis	Höhe (einstellbar)	Ref.	Preis	Gasart/Spannung	Ref.	Preis
Schwarz <input type="checkbox"/>	Standard		Verchromt glänzend <input type="checkbox"/>	LMF 1851 CR B		900/914 mm	LFR 18-900	<input type="checkbox"/> 580 €	Flüssiggas	LPG	<input type="checkbox"/> -
Andere Farbe <input type="checkbox"/>	LMOC 1850 B	1 100 €				915/929 mm	LFR 18-915	<input type="checkbox"/> 580 €			Erdgas
Bezeichnung			Edelstahl-Design <input type="checkbox"/>	LMF 1851 S B		930/944 mm	Standard	<input type="checkbox"/> -	230 V Einphasig	<input type="checkbox"/> -	
						945/959 mm	LFR 18-945	<input type="checkbox"/> 580 €	400 V Dreiphasig + neutral	<input type="checkbox"/> -	
						960/974 mm	LFR 18-960	<input type="checkbox"/> 580 €	2 X 400 V Dreiphasig + neutral	<input type="checkbox"/> 120 €	

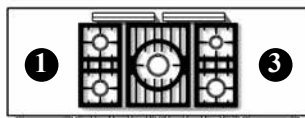
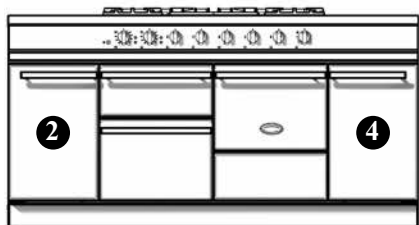

5-Flammig (LMG)

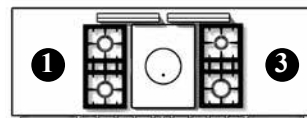

Tradition (LMCF)



5-Zonen Cerankochfeld (LMVTR)

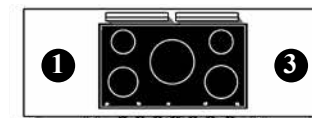

5-Induktionskochzonen (LMVI)

A. Auswahl des Hauptkochfeldes und der Backöfen.

	Ref.	Preis	Ref.	Preis	Ref.	Preis	Ref.	Preis
1 Gas-Backofen (3.5 kW), 1 Elektro-Backofen mit Grill (2.2 kW) 1 Elektro-Backofen mit Schnellgrill (2.4 kW)	<input type="checkbox"/> LMG 1853 EG	11 400 €	<input type="checkbox"/> LMCF 1853 EG	11 600 €				
2 Elektro-Backöfen mit Grill (2 x 2.2 kW) 1 Elektro-Backofen mit Schnellgrill (2.4 kW)	<input type="checkbox"/> LMG 1853 EE	11 330 €	<input type="checkbox"/> LMCF 1853 EE	11 530 €	<input type="checkbox"/> LMVTR 1853 EE	12 250 €	<input type="checkbox"/> LMVI 1453 EE	13 060 €
1 Gas-Backofen (3.5 kW), 1 Elektro-Backofen mit Heißluft (2.65 kW) 1 Elektro-Backofen mit Schnellgrill (2.4 kW)	<input type="checkbox"/> LMG 1853 CTG	11 430 €	<input type="checkbox"/> LMCF 1853 CTG	11 630 €				
1 Elektro-Backofen (2.2 kW), 1 Elektro-Backofen mit Heißluft (2.65 kW) 1 Elektro-Backofen mit Schnellgrill (2.4 kW)	<input type="checkbox"/> LMG 1853 ECT	11 360 €	<input type="checkbox"/> LMCF 1853 ECT	11 560 €	<input type="checkbox"/> LMVTR 1853 ECT	12 280 €	<input type="checkbox"/> LMVI 1853 ECT	13 090 €
2 Elektro-Backöfen mit Heißluft (2.65 kW) 1 Elektro-Backofen mit Schnellgrill (2.4 kW)	<input type="checkbox"/> LMG 1853 CTCT	11 480 €	<input type="checkbox"/> LMCF 1853 CTCT	11 680 €	<input type="checkbox"/> LMVTR 1853 CTCT	12 400 €	<input type="checkbox"/> LMVI 1853 CTCT	13 210 €

B. Auswahl einer Kochfeldergänzung an Position 1, links des Hauptkochfeldes.

	Ref.	Preis		Ref.	Preis		Ref.	Preis
Edelstahlarbeitsplatte	<input type="checkbox"/>		Plancha/Teppan Yaki - 2.2 kW	<input type="checkbox"/> LAE 010 TPK	1 640 €	2 Induktionskochzonen	<input type="checkbox"/> LAE 020 I	1 440 €
1 Gasbrenner - 5 kW	<input type="checkbox"/> LAG 010 UR	720 €	Elektrische Fritteuse 6 L - 3.3 kW	<input type="checkbox"/> LAE 413 FR	1 650 €	2 Zonen Cerankochfeld	<input type="checkbox"/> LAE 020 VTR	1050 €
2 Gasbrenner - 3 kW	<input type="checkbox"/> LAG 020 R	750 €	Gasgrill - 4 kW	<input type="checkbox"/> LAG 010 CKG	1 900 €	Elektrogrill - 2.5 kW	<input type="checkbox"/> LAE 010 CKG	1 850 €
2 Gasbrenner - 4 kW	<input type="checkbox"/> LAG 024 R	790 €	Multifunktionskochmulde	<input type="checkbox"/> LAE 010 CVA	2 280 €			

C. Auswahl zwischen Lagerschrank und Wärmeschrank an Position 2.

Lagerschrank	<input type="checkbox"/> NCL 001	Vertikaler Elektro-Multifunktionsbackofen mit grill (2.65 kW)	<input type="checkbox"/> CTL 001	850 €	Wärmeschrank	<input type="checkbox"/> ETL 001	450 €
				<i>Nicht möglich in Kombination mit Friteuse oder Multifunktionskochmulde</i>			

D. Auswahl einer Kochfeldergänzung an Position 3, rechts des Hauptkochfeldes.

Ref.	Preis	Ref.	Preis	Ref.	Preis			
Edelstahlarbeitsplatte	<input type="checkbox"/>	Plancha/Teppan Yaki - 2.2 kW	<input type="checkbox"/> LAE 010 TPK	1 640 €	2 Induktionskochzonen	<input type="checkbox"/> LAE 020 I	1 440 €	
1 Gasbrenner - 5 kW	<input type="checkbox"/> LAG 010 UR	720 €	Elektrische Friteuse 6 L - 3.3 kW	<input type="checkbox"/> LAE 413 FR	1 650 €	<i>Montage neben Tradition Kochplatte nicht möglich.</i>		
2 Gasbrenner - 3 kW	<input type="checkbox"/> LAG 020 R	750 €	Gasgrill - 4 kW	<input type="checkbox"/> LAG 010 CKG	1 900 €	2 Zonen Cerankochfeld	<input type="checkbox"/> LAE 020 VTR	1050 €
2 Gasbrenner - 4 kW	<input type="checkbox"/> LAG 024 R	790 €	Multifunktionskochmulde	<input type="checkbox"/> LAE 010 CVA	2 280 €	<i>Montage neben Tradition Kochplatte nicht möglich.</i>		
						Elektrogrill - 2.5 kW	<input type="checkbox"/> LAE 010 CKG	1 850 €

E. Auswahl zwischen Lagerschrank und Wärmeschrank an Position 4.

Lagerschrank	<input type="checkbox"/> NCL 001	Vertikaler Elektro-Multifunktionsbackofen mit grill (2.65 kW)	<input type="checkbox"/> CTL 001	850 €	Wärmeschrank	<input type="checkbox"/> ETL 001	450 €
				<i>Nicht möglich in Kombination mit Friteuse oder Multifunktionskochmulde</i>			

F. Auswahl der Farbe, Bedienelemente und Gasart.

Farbe	Ref.	Preis	Endstücke	Ref.	Preis	Höhe (einstellbar)	Ref.	Preis	Gasart/Spannung	Ref.	Preis
Schwarz	<input type="checkbox"/> Standard	-	Verchromt glänzend	<input type="checkbox"/> LMF 1853 CR	-	900/914 mm	LFR 18-900	<input type="checkbox"/> 580 €	Flüssiggas	LPG	<input type="checkbox"/>
Andere Farbe	<input type="checkbox"/> LMOC 1853	1 140 €				915/929 mm	LFR 18-915	<input type="checkbox"/> 580 €			Erdgas
Bezeichnung			Edelstahl-Design	<input type="checkbox"/> LMF 1853 S	-	930/944 mm	Standard	<input type="checkbox"/> -	230 V Einphasig	<input type="checkbox"/>	
						945/959 mm	LFR 18-945	<input type="checkbox"/> 580 €	400 V Dreiphasig + neutral	<input type="checkbox"/>	-
						960/974 mm	LFR 18-960	<input type="checkbox"/> 580 €	2 X 400 V Dreiphasig + neutral	<input type="checkbox"/>	120 €

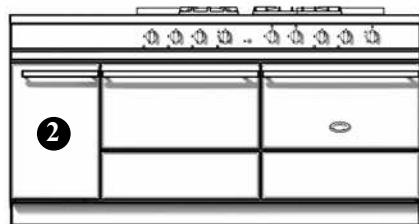

3-Flammig
(LMG)

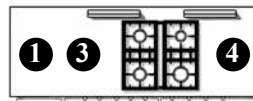

4-Flammig
(LMG)

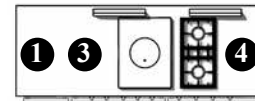

Tradition
(LMCF)

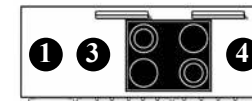

4-Zonen Cerankochfeld
(LMVTR)



3-Induktionskochzonen
(LMVI)

A. Auswahl des Hauptkochfeldes und der Backöfen.

	Ref.	Preis	Ref.	Preis	Ref.	Preis	Ref.	Preis	Ref.	Preis
2 Gas-Backöfen (4 kW)	<input type="checkbox"/> LMG 1832 GG-G	11 960 €	<input type="checkbox"/> LMG 1842 GG-G	12 060 €	<input type="checkbox"/> LMCF 1832 GG-G	12 260 €				
1 Gas-Backofen (4 kW) und 1 Elektro-Backofen mit Grill (2.9 kW)	<input type="checkbox"/> LMG 1832 GE-G	11 820 €	<input type="checkbox"/> LMG 1842 GE-G	11 920 €	<input type="checkbox"/> LMCF 1832 GE-G	12 120 €				
2 Elektro-Backöfen (2.9 kW) mit Grill	<input type="checkbox"/> LMG 1832 EE-G	11 680 €	<input type="checkbox"/> LMG 1842 EE-G	11 780 €	<input type="checkbox"/> LMCF 1832 EE-G	11 980 €	<input type="checkbox"/> LMVTR 1842 EE-G	12 610 €	<input type="checkbox"/> LMVI 1832 EE-G	13 040 €
1 Gas-Backofen (4 kW) und 1 Elektro-Multifunktionsbackofen (2.95 kW)	<input type="checkbox"/> LMG 1832 GCT-G	12 050 €	<input type="checkbox"/> LMG 1842 GCT-G	12 150 €	<input type="checkbox"/> LMCF 1832 GCT-G	12 350 €				
1 Elektro-Backofen (2.9 kW) mit grill und 1 Elektro-Multifunktionsbackofen (2.95 kW)	<input type="checkbox"/> LMG 1832 ECT-G	11 910 €	<input type="checkbox"/> LMG 1842 ECT-G	12 010 €	<input type="checkbox"/> LCF 1832 ECT-G	12 210 €	<input type="checkbox"/> LMVTR 1842 ECT-G	12 840 €	<input type="checkbox"/> LMVI 1832 ECT-G	13 270 €
2 Elektro-Multifunktionsbackofen (2.95 kW)	<input type="checkbox"/> LMG 1832 CTCT-G	12 160 €	<input type="checkbox"/> LMG 1842 CTCT-G	12 260 €	<input type="checkbox"/> LMCF 1832 CTCT-G	12 460 €	<input type="checkbox"/> LMVTR 1842 CTCT-G	13 090 €	<input type="checkbox"/> LMVI 1832 CTCT-G	13 520 €

B. Auswahl einer Kochfeldergänzung an Position 1, links des Hauptkochfeldes.

	Ref.	Preis		Ref.	Preis		Ref.	Preis
Edelstahlarbeitsplatte	<input type="checkbox"/>		Plancha/Teppan Yaki - 2.2 kW	<input type="checkbox"/> LAE 010 TPK	1 640 €	2 Induktionskochzonen	<input type="checkbox"/> LAE 020 I	1 440 €
1 Gasbrenner - 5 kW	<input type="checkbox"/> LAG 010 UR	720 €	Elektrische Fritteuse 6 L - 3.3 kW	<input type="checkbox"/> LAE 413 FR	1 650 €	2 Zonen Cerankochfeld	<input type="checkbox"/> LAE 020 VTR	1050 €
2 Gasbrenner - 3 kW	<input type="checkbox"/> LAG 020 R	750 €	Gasgrill - 4 kW	<input type="checkbox"/> LAG 010 CKG	1 900 €	Elektrogrill - 2.5 kW	<input type="checkbox"/> LAE 010 CKG	1 850 €
2 Gasbrenner - 4 kW	<input type="checkbox"/> LAG 024 R	790 €	Multifunktionskochmulde	<input type="checkbox"/> LAE 010 CVA	2 280 €			

C. Auswahl zwischen Lagerschrank und Wärmeschrank an Position 2.

Lagerschrank	<input type="checkbox"/> NCL 001	Vertikaler Elektro-Multifunktionsbackofen mit grill (2,65 kW)	<input type="checkbox"/> CTL 001	850 €	Wärmeschrank	<input type="checkbox"/> ETL 001	450 €
				<i>Nicht möglich in Kombination mit Friteuse oder Multifunktionskochmulde</i>			

D. Auswahl einer Kochfeldergänzung an Position 3, links des Hauptkochfeldes.

	Ref.	Preis		Ref.	Preis		Ref.	Preis
Edelstahlarbeitsplatte	<input type="checkbox"/>		2 Gasbrenner - 4 kW	<input type="checkbox"/> LAG 024 R	790 €	2 Induktionskochzonen	<input type="checkbox"/> LAE 020 I	1 440 €
			<i>Ausschließlich neben Gas-Kochfeld LMG und LMCF</i>			<i>Montage neben Tradition Kochplatte nicht möglich.</i>		
2 Gasbrenner - 3 kW	<input type="checkbox"/> LAG 020 R	750 €	Plancha/Teppan Yaki - 2.2 kW	<input type="checkbox"/> LAE 010 TPK	1 640 €	2 Zonen Cerankochfeld	<input type="checkbox"/> LAE 020 VTR	1050 €
<i>Ausschließlich neben Gas-Kochfeld LMG und LMCF</i>			<i>Ausschließlich neben Elektrokokchfeld</i>			<i>Montage neben Tradition Kochplatte nicht möglich.</i>		

E. Auswahl einer Kochfeldergänzung an Position 4, rechts des Hauptkochfeldes.

	Ref.	Preis		Ref.	Preis		Ref.	Preis
Edelstahlarbeitsplatte	<input type="checkbox"/>		2 Gasbrenner - 4 kW	<input type="checkbox"/> LAG 024 R	790 €	2 Induktionskochzonen	<input type="checkbox"/> LAE 020 I	1 440 €
			<i>Ausschließlich neben Gas-Kochfeld LMG und LMCF</i>			<i>Montage neben Tradition Kochplatte nicht möglich.</i>		
2 Gasbrenner - 3 kW	<input type="checkbox"/> LAG 020 R	750 €	Plancha/Teppan Yaki - 2.2 kW	<input type="checkbox"/> LAE 010 TPK	1 640 €	2 Zonen Cerankochfeld	<input type="checkbox"/> LAE 020 VTR	1050 €
<i>Ausschließlich neben Gas-Kochfeld LMG und LMCF</i>						<i>Montage neben Tradition Kochplatte nicht möglich.</i>		

F. Auswahl der Farbe, Bedienelemente und Gasart.

Farbe	Ref.	Preis	Endstücke	Ref.	Preis	Höhe (einstellbar)	Ref.	Preis	Gasart/Spannung	Ref.	Preis
Schwarz	<input type="checkbox"/> Standard	-	Verchromt glänzend	<input type="checkbox"/> LMF 1802 CR	-	900/914 mm	LFR 18-900	<input type="checkbox"/> 580 €	Flüssiggas	LPG	<input type="checkbox"/> -
Andere Farbe	<input type="checkbox"/> LMOC 1802	1 190 €				915/929 mm	LFR 18-915	<input type="checkbox"/> 580 €			
Bezeichnung			Edelstahl-Design	<input type="checkbox"/> LMF 1802 S	-	930/944 mm	Standard	<input type="checkbox"/> -	230 V Einphasig	<input type="checkbox"/> -	
						945/959 mm	LFR 18-945	<input type="checkbox"/> 580 €	400 V Dreiphasig + neutral	<input type="checkbox"/> -	
						960/974 mm	LFR 18-960	<input type="checkbox"/> 580 €	2 X 400 V Dreiphasig + neutral	<input type="checkbox"/> 120 €	

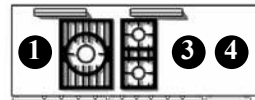
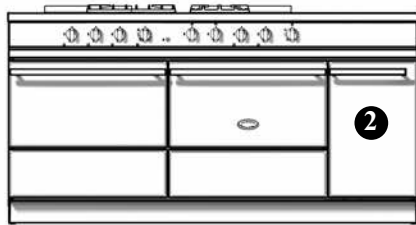

3-Flammig (LMG)

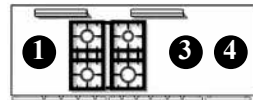

4-Flammig (LMG)

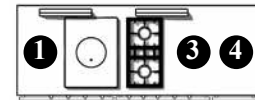

Tradition (LMCF)

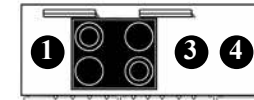

4-Zonen Cerankochfeld (LMVTR)

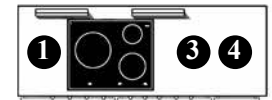

3-Induktionskochzonen (LMVI)

A. Auswahl des Hauptkochfeldes und der Backöfen.

	Ref.	Preis	Ref.	Preis	Ref.	Preis	Ref.	Preis	Ref.	Preis
2 Gas-Backöfen (4 kW)	<input type="checkbox"/> LMG 1832 GG-D	11 960 €	<input type="checkbox"/> LMG 1842 GG-D	12 060 €	<input type="checkbox"/> LMCF 1832 GG-D	12 260 €				
1 Gas-Backofen (4 kW) und 1 Elektro-Backofen mit Grill (2.9 kW)	<input type="checkbox"/> LMG 1832 GE-D	11 820 €	<input type="checkbox"/> LMG 1842 GE-D	11 920 €	<input type="checkbox"/> LMCF 1832 GE-D	12 120 €				
2 Elektro-Backöfen (2.9 kW) mit Grill	<input type="checkbox"/> LMG 1832 EE-D	11 680 €	<input type="checkbox"/> LMG 1842 EE-D	11 780 €	<input type="checkbox"/> LMCF 1832 EE-D	11 980 €	<input type="checkbox"/> LMVTR 1842 EE-D	12 610 €	<input type="checkbox"/> LMVI 1832 EE-D	13 040 €
1 Gas-Backofen (4 kW) und 1 Elektro-Multifunktionsbackofen (2.95 kW)	<input type="checkbox"/> LMG 1832 GCT-D	12 050 €	<input type="checkbox"/> LMG 1842 GCT-D	12 150 €	<input type="checkbox"/> LMCF 1832 GCT-D	12 350 €				
1 Elektro-Backofen (2.9 kW) mit grill und 1 Elektro-Multifunktionsbackofen (2.95 kW)	<input type="checkbox"/> LMG 1832 ECT-D	11 910 €	<input type="checkbox"/> LMG 1842 ECT-D	12 010 €	<input type="checkbox"/> LCF 1832 ECT-D	12 210 €	<input type="checkbox"/> LMVTR 1842 ECT-D	12 840 €	<input type="checkbox"/> LMVI 1832 ECT-D	13 270 €
2 Elektro-Multifunktionsbackofen (2.95 kW)	<input type="checkbox"/> LMG 1832 CTCT-D	12 160 €	<input type="checkbox"/> LMG 1842 CTCT-D	12 260 €	<input type="checkbox"/> LMCF 1832 CTCT-D	12 460 €	<input type="checkbox"/> LMVTR 1842 CTCT-D	13 090 €	<input type="checkbox"/> LMVI 1832 CTCT-D	13 520 €

B. Auswahl einer Kochfeldergänzung an Position ④, rechts des Hauptkochfeldes.

	Ref.	Preis		Ref.	Preis		Ref.	Preis
Edelstahlarbeitsplatte	<input type="checkbox"/>		Plancha/Teppan Yaki - 2.2 kW	<input type="checkbox"/> LAE 010 TPK	1 640 €	2 Induktionskochzonen	<input type="checkbox"/> LAE 020 I	1 440 €
1 Gasbrenner - 5 kW	<input type="checkbox"/> LAG 010 UR	720 €	Elektrische Fritteuse 6 L - 3.3 kW	<input type="checkbox"/> LAE 413 FR	1 650 €	2 Zonen Cerankochfeld	<input type="checkbox"/> LAE 020 VTR	1050 €
2 Gasbrenner - 3 kW	<input type="checkbox"/> LAG 020 R	750 €	Gasgrill - 4 kW	<input type="checkbox"/> LAG 010 CKG	1 900 €	Elektrogrill - 2.5 kW	<input type="checkbox"/> LAE 010 CKG	1 850 €
2 Gasbrenner - 4 kW	<input type="checkbox"/> LAG 024 R	790 €	Multifunktionskochmulde	<input type="checkbox"/> LAE 010 CVA	2 280 €			

C. Auswahl zwischen Lagerschrank und Wärmeschrank an Position 2.

Lagerschrank	<input type="checkbox"/> NCL 001	Vertikaler Elektro-Multifunktionsbackofen mit grill (2,65 kW)	<input type="checkbox"/> CTL 001	850 €	Wärmeschrank	<input type="checkbox"/> ETL 001	450 €
		<i>Nicht möglich in Kombination mit Friteuse oder Multifunktionskochmulde</i>				<i>Nicht möglich in Kombination mit Friteuse oder Multifunktionskochmulde</i>	

D. Auswahl einer Kochfeldergänzung an Position 3, rechts des Hauptkochfeldes.

Ref.	Preis	Ref.	Preis	Ref.	Preis	
Edelstahlarbeitsplatte <input type="checkbox"/>		2 Gasbrenner - 4 kW <i>Ausschließlich neben Gas-Kochfeld LMG und LMCF</i>	<input type="checkbox"/> LAG 024 R	790 €	2 Induktionskochzonen <input type="checkbox"/> LAE 020 I	1 440 €
2 Gasbrenner - 3 kW <input type="checkbox"/>	LAG 020 R					<i>Montage neben Tradition Kochplatte nicht möglich.</i>
<i>Ausschließlich neben Gas-Kochfeld LMG und LMCF</i>	750 €	Plancha/Teppan Yaki - 2.2 kW	<input type="checkbox"/> LAE 010 TPK	1 640 €	2 Zonen Cerankochfeld <input type="checkbox"/> LAE 020 VTR	1050 €
						<i>Montage neben Tradition Kochplatte nicht möglich.</i>

E. Auswahl einer Kochfeldergänzung an Position 1, links des Hauptkochfeldes.

Ref.	Preis	Ref.	Preis	Ref.	Preis	
Edelstahlarbeitsplatte <input type="checkbox"/>		2 Gasbrenner - 4 kW <i>Ausschließlich neben Gas-Kochfeld LMG und LMCF</i>	<input type="checkbox"/> LAG 024 R	790 €	2 Induktionskochzonen <input type="checkbox"/> LAE 020 I	1 440 €
2 Gasbrenner - 3 kW <input type="checkbox"/>	LAG 020 R					<i>Montage neben Tradition Kochplatte nicht möglich.</i>
<i>Ausschließlich neben Gas-Kochfeld LMG und LMCF</i>	750 €	Plancha/Teppan Yaki - 2.2 kW <i>Ausschließlich neben Elektrokokfeld</i>	<input type="checkbox"/> LAE 010 TPK	1 640 €	2 Zonen Cerankochfeld <input type="checkbox"/> LAE 020 VTR	1050 €
						<i>Montage neben Tradition Kochplatte nicht möglich.</i>

F. Auswahl der Farbe, Bedienelemente und Gasart.

Farbe	Ref.	Preis	Endstücke	Ref.	Preis	Höhe (einstellbar)	Ref.	Preis	Gasart/Spannung	Ref.	Preis
Schwarz	<input type="checkbox"/> Standard	-	Verchromt glänzend	<input type="checkbox"/> LMF 1802 CR	-	900/914 mm	LFR 18-900	<input type="checkbox"/> 580 €	Flüssiggas	LPG	<input type="checkbox"/> -
Andere Farbe	<input type="checkbox"/> LMOC 1802	1 190 €				915/929 mm	LFR 18-915	<input type="checkbox"/> 580 €			
Bezeichnung			Edelstahl-Design	<input type="checkbox"/> LMF 1802 S	-	930/944 mm	Standard	<input type="checkbox"/> -	230 V Einphasig	<input type="checkbox"/> -	
						945/959 mm	LFR 18-945	<input type="checkbox"/> 580 €	400 V Dreiphasig + neutral	<input type="checkbox"/> -	
						960/974 mm	LFR 18-960	<input type="checkbox"/> 580 €	2 X 400 V Dreiphasig + neutral	<input type="checkbox"/> 120 €	

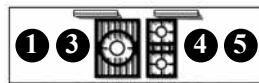
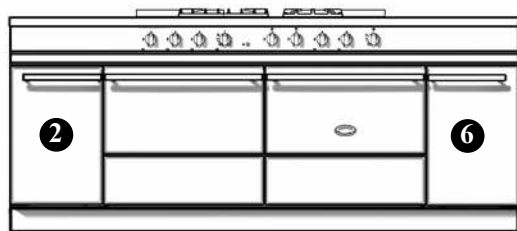

3-Flammig (LMG)

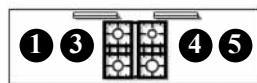

4-Flammig (LMG)

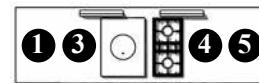

Tradition (LMCF)



4-Zonen Cerankochfeld (LMVTR)



3-Induktionskochzonen (LMVI)

A. Auswahl des Hauptkochfeldes und der Backöfen.

	Ref.	Preis	Ref.	Preis	Ref.	Preis	Ref.	Preis	Ref.	Preis
2 Gas-Backöfen (4 kW)	<input type="checkbox"/> LMG 2232 GG	14 760 €	<input type="checkbox"/> LMG 2242 GG	14 860 €	<input type="checkbox"/> LMCF 2232 GG	15 060 €				
1 Gas-Backofen (4 kW) und 1 Elektro-Backofen mit Grill (2.9 kW)	<input type="checkbox"/> LMG 2232 GE	14 620 €	<input type="checkbox"/> LMG 2242 GE	14 540 €	<input type="checkbox"/> LMCF 2232 GE	14 920 €				
2 Elektro-Backöfen (2.9 kW) mit Grill	<input type="checkbox"/> LMG 2232 EE	14 480 €	<input type="checkbox"/> LMG 2242 EE	14 400 €	<input type="checkbox"/> LMCF 2232 EE	14 780 €	<input type="checkbox"/> LMVTR 2242 EE	15 500 €	<input type="checkbox"/> LMVI 2232 EE	15 960 €
1 Gas-Backofen (4 kW) und Elektro-Multifunktionsbackofen (2.95 kW)	<input type="checkbox"/> LMG 2232 GCT	14 850 €	<input type="checkbox"/> LMG 2242 GCT	14 770 €	<input type="checkbox"/> LMCF 2232 GCT	15 150 €				
1 Elektro-Backofen (2.9 kW) mit grill und Elektro-Multifunktionsbackofen (2.95 kW)	<input type="checkbox"/> LMG 2232 ECT	14 710 €	<input type="checkbox"/> LMG 2242 ECT	14 630 €	<input type="checkbox"/> LMCF 2232 ECT	15 010 €	<input type="checkbox"/> LMVTR 2242 ECT	15 730 €	<input type="checkbox"/> LMVI 2232 ECT	16 190 €
2 Elektro-Multifunktionsbackofen (2.95 kW)	<input type="checkbox"/> LMG 2232 CTCT	15 060 €	<input type="checkbox"/> LMG 2242 CTCT	15 160 €	<input type="checkbox"/> LMCF 2232 CTCT	15 350 €	<input type="checkbox"/> LMVTR 2242 CTCT	16 090 €	<input type="checkbox"/> LMVI 2232 CTCT	16 540 €

B. Auswahl einer Kochfeldergänzung an Position 1, links des Hauptkochfeldes.

	Ref.	Preis		Ref.	Preis		Ref.	Preis
Edelstahlarbeitsplatte	<input type="checkbox"/>		Plancha/Teppan Yaki - 2.2 kW	<input type="checkbox"/> LAE 010 TPK	1 640 €	2 Induktionskochzonen	<input type="checkbox"/> LAE 020 I	1 440 €
1 Gasbrenner - 5 kW	<input type="checkbox"/> LAG 010 UR	720 €	Elektrische Fritteuse 6 L - 3.3 kW	<input type="checkbox"/> LAE 413 FR	1 650 €	2 Zonen Cerankochfeld	<input type="checkbox"/> LAE 020 VTR	1050 €
2 Gasbrenner - 3 kW	<input type="checkbox"/> LAG 020 R	750 €	Gasgrill - 4 kW	<input type="checkbox"/> LAG 010 CKG	1 900 €	Elektrogrill - 2.5 kW	<input type="checkbox"/> LAE 010 CKG	1 850 €
2 Gasbrenner - 4 kW	<input type="checkbox"/> LAG 024 R	790 €	Multifunktionskochmulde	<input type="checkbox"/> LAE 010 CVA	2 280 €			

C. Auswahl zwischen Lagerschrank und Wärmeschrank an Position 2.

Lagerschrank	<input type="checkbox"/> NCL 001	Vertikaler Elektro-Multifunktionsbackofen mit grill (2.65 kW)	<input type="checkbox"/> CTL 001	850 €	Wärmeschrank	<input type="checkbox"/> ETL 001	450 €
		<i>Nicht möglich in Kombination mit Fritteuse oder Multifunktionskochmulde</i>				<i>Nicht möglich in Kombination mit Fritteuse oder Multifunktionskochmulde</i>	

D. Auswahl einer Kochfeldergänzung an Position 3, links des Hauptkochfeldes.

Ref.	Preis	Ref.	Preis	Ref.	Preis		
Edelstahlarbeitsplatte <input type="checkbox"/>		2 Gasbrenner - 4 kW <i>Ausschließlich neben Gas-Kochfeld LMG und LMCF</i>	<input type="checkbox"/> LAG 024 R	790 €	2 Induktionskochzonen <input type="checkbox"/> LAE 020 I <i>Montage neben Tradition Kochplatte nicht möglich.</i>	1 440 €	
2 Gasbrenner - 3 kW <i>Ausschließlich neben Gas-Kochfeld LMG und LMCF</i>	<input type="checkbox"/> LAG 020 R	750 €	Plancha/Teppan Yaki - 2.2 kW <i>Ausschließlich neben Elektrokochfeld</i>	<input type="checkbox"/> LAE 010 TPK	1 640 €	2 Zonen Cerankochfeld <input type="checkbox"/> LAE 020 VTR <i>Montage neben Tradition Kochplatte nicht möglich.</i>	1050 €

E. Auswahl einer Kochfeldergänzung an Position 4, rechts des Hauptkochfeldes.

Ref.	Preis	Ref.	Preis	Ref.	Preis		
Edelstahlarbeitsplatte <input type="checkbox"/>		2 Gasbrenner - 4 kW <i>Ausschließlich neben Gas-Kochfeld</i>	<input type="checkbox"/> LAG 024 R	790 €	2 Induktionskochzonen <input type="checkbox"/> LAE 020 I <i>Montage neben Tradition Kochplatte nicht möglich.</i>	1 440 €	
2 Gasbrenner - 3 kW <i>Ausschließlich neben Gas-Kochfeld LMG und LMCF</i>	<input type="checkbox"/> LAG 020 R	750 €	Plancha/Teppan Yaki - 2.2 kW	<input type="checkbox"/> LAE 010 TPK	1 640 €	2 Zonen Cerankochfeld <input type="checkbox"/> LAE 020 VTR <i>Montage neben Tradition Kochplatte nicht möglich.</i>	1050 €

F. Auswahl einer Kochfeldergänzung an Position 5, links des Hauptkochfeldes.

Ref.	Preis	Ref.	Preis	Ref.	Preis		
Edelstahlarbeitsplatte <input type="checkbox"/>		Plancha/Teppan Yaki - 2.2 kW	<input type="checkbox"/> LAE 010 TPK	1 640 €	2 Induktionskochzonen <input type="checkbox"/> LAE 020 I	1 440 €	
1 Gasbrenner - 5 kW	<input type="checkbox"/> LAG 010 UR	720 €	Elektrische Fritteuse 6 L - 3.3 kW	<input type="checkbox"/> LAE 413 FR	1 650 €	2 Zonen Cerankochfeld <input type="checkbox"/> LAE 020 VTR	1050 €
2 Gasbrenner - 3 kW	<input type="checkbox"/> LAG 020 R	750 €	Gasgrill - 4 kW	<input type="checkbox"/> LAG 010 CKG	1 900 €	Elektrogrill - 2.5 kW <input type="checkbox"/> LAE 010 CKG	1 850 €
2 Gasbrenner - 4 kW	<input type="checkbox"/> LAG 024 R	790 €	Multifunktionskochmulde	<input type="checkbox"/> LAE 010 CVA	2 280 €		

G. Auswahl zwischen Lagerschrank und Wärmeschrank an Position 6.

Lagerschrank <input type="checkbox"/> NCL 001	Verticaler Elektro-Multifunktionsbackofen mit grill (2.65 kW)	<input type="checkbox"/> CTL 001	850 €	Wärmeschrank <input type="checkbox"/> ETL 001	450 €
	<i>Nicht möglich in Kombination mit Fritteuse oder Multifunktionskochmulde</i>			<i>Nicht möglich in Kombination mit Fritteuse oder Multifunktionskochmulde</i>	

H. Auswahl der Farbe, Bedienelemente und Gasart.

Farbe	Ref.	Preis	Endstücke	Ref.	Preis	Höhe (einstellbar)	Ref.	Preis	Gasart/Spannung	Ref.	Preis
Schwarz	<input type="checkbox"/> Standard	-	Verchromt glänzend	<input type="checkbox"/> LMF 2202 CR	-	900/914 mm	LFR 22-900	<input type="checkbox"/> 650 €	Flüssiggas	LPG	<input type="checkbox"/> -
Andere Farbe	<input type="checkbox"/> LMOC 2202	1 570 €	Edelstahl-Design	<input type="checkbox"/> LMF 2202 S	-	915/929 mm	LFR 22-915	<input type="checkbox"/> 650 €	Erdgas	NG	<input type="checkbox"/> -
Bezeichnung						930/944 mm	Standard	<input type="checkbox"/> -	230 V Einphasig		<input type="checkbox"/> -
						945/959 mm	LFR 22-945	<input type="checkbox"/> 650 €	400 V Dreiphasig + neutral		<input type="checkbox"/> -
						960/974 mm	LFR 22-960	<input type="checkbox"/> 650 €	2 X 400 V Dreiphasig + neutral		<input type="checkbox"/> 120 €

VOLUMEN UND INNENMASSE DER BACKÖFEN



TYP	kW Gr. L.	GAS BACKOFEN	ELECTRO BACKOFEN	ELECTRO BACKOFEN HEISSLUFT	ELECTRO MULTIFUNKTIONS BACKOFEN	VERTIKALER ELECTRO MULTIFUNKTIONS BACKOFEN	ELECTRO BACKOFEN MIT GRILL	WARMESCHRANK
CORMATIN	kW Gr.. L.	4kW B.550 x H.288 x T.438 70 L	2.9kW B.550 x H.291 x T.465 75 L		2.95 kW B.550 x H.291 x T.417 67 L			
RULLY	kW Gr.. L.		2.9kW B.550 x H.291 x T.465 75 L		2.95 kW B.550 x H.291 x T.417 67 L		1.5 kW B.541 x H.115 x T.422 27 L	
BEAUNE/ BUSSY	kW Gr.. L.	3.5 kW B.414 x H.288 x T.438 52 L	2.2 kW B.414 x H.291 x T.465 56 L			2.65 kW B.333 x H.458 x T.425 65 L		
CLUNY	kW Gr.. L.	3.5 kW B.414 x H.288 x T.438 52 L	2.2 kW B.414 x H.291 x T.465 56 L	2.65 kW B.414 x H.291 x T.417 51 L				
CLUNY GRAND CHEF	kW Gr.. L.	7 kW B.880 x H.305 x T.455 117 L			5 kW B.880 x H.305 x T.405 112 L			
CHAGNY	kW Gr.. L.	3.5 kW B.414 x H.288 x T.438 52 L	2.2 kW B.414 x H.291 x T.465 56 L	2.65 kW B.414 x H.291 x T.417 51 L			1.5 kW B.405 x H.115 x T.422 20 L	
VOLNAY/ VOUGEOT	kW Gr.. L.	4 kW B.550 x H.288 x T.438 70 L	2.9 kW B.550 x H.291 x T.465 75 L		2.95 kW B.550 x H.291 x T.417 67 L			0.95 kW B.328 x H.452 x T.535 79 L
SAULIEU/ SAVIGNY	kW Gr. L.	4 kW B.550 x H.288 x T.438 70 L	2.9 kW B.550 x H.291 x T.465 75 L		2.95 kW B.550 x H.291 x T.417 67 L	2.65 kW B.333 x H.458 x T.425 65 L		
CHASSAGNE/ CHAMBERTIN	kW Gr. L.	4 kW B.550 x H.288 x T.438 70 L	2.9 kW B.550 x H.291 x T.465 75 L		2.95 kW B.550 x H.291 x T.417 67 L			0.95 kW B.328 x H.452 x T.535 79 L
CLUNY 1400	kW Gr. L..	3.5 kW B.414 x H.288 x T.438 52 L	2.2 kW B.414 x H.291 x T.465 56 L	2.65 kW B.414 x H.291 x T.417 51 L				0.95 kW B.328 x H.452 x T.535 79 L

TYP	kW Gr. L.	GAS BACKOFEN	ELECTRO BACKOFEN	ELECTRO BACKOFEN HEISSLUFT	ELECTRO MULTIFUNKTIONS BACKOFEN	VERTIKALER ELECTRO MULTIFUNKTIONS BACKOFEN	ELECTRO BACKOFEN MIT GRILL	WARMESCHRANK
CLUNY GRANDCHEF 1400	kW Gr.. L.	7kW B.880 x H.305 x T.455 117L			5kW B.880 x H.305 x T.405 112L			
CHAGNY 1400	kW Gr.. L.	3.5kW B.414 x H.288 x T.438 52L	2.2kW B.414 x H.291 x T.465 56L	2.65kW B.414 x H.291 x T.417 51L			1.5kW B.405 x H.115 x T.422 20L	0.95kW B.328 x H.452 x T.535 79L
SULLY	kW Gr.. L.	4kW B.550 x H.288 x T.438 70L	2.9kW B.550 x H.291 x T.465 75L		2.95kW B.550 x H.291 x T.417 67L			
FONTENAY	kW Gr.. L.	4kW B.550 x H.288 x T.438 70L	2.9kW B.550 x H.291 x T.465 75L		2.95kW B.550 x H.291 x T.417 67L			0.95kW B.328 x H.452 x T.535 79L
CITEAUX	kW Gr.. L.	4kW B.550 x H.288 x T.438 70L	2.9kW B.550 x H.291 x T.465 75L		2.95kW B.550 x H.291 x T.417 67L	2.65kW B.333 x H.458 x T.425 65L		0.95kW B.328 x H.452 x T.535 79L
CLUNY 1800	kW Gr.. L.	3.5kW B.414 x H.288 x T.438 52L	2.2kW B.414 x H.291 x T.465 56L	2.65kW B.414 x H.291 x T.417 51L				0.95kW B.328 x H.452 x T.535 79L
CLUNY GRANDCHEF 1800	kW Gr.. L.	7kW B.880 x H.305 x T.455 117L			5kW B.880 x H.305 x T.405 112L			
CHAGNY 1800	kW Gr.. L.	3.5kW B.414 x H.288 x T.438 52L	2.2kW B.414 x H.291 x T.465 56L	2.65kW B.414 x H.291 x T.417 51L			1.5kW B.405 x H.115 x T.422 20L	0.95kW B.328 x H.452 x T.535 79L
SULLY 1800	kW Gr.. L.	4kW B.550 x H.288 x T.438 70L	2.9kW B.550 x H.291 x T.465 75L		2.95kW B.550 x H.291 x T.417 67L			0.95kW B.328 x H.452 x T.535 79L
SULLY 2200	kW Gr.. L.	4kW B.550 x H.288 x T.438 70L	2.9kW B.550 x H.291 x T.465 75L		2.95kW B.550 x H.291 x T.417 67L			0.95kW B.328 x H.452 x T.535 79L

“Classic”

KOCHTISCHE

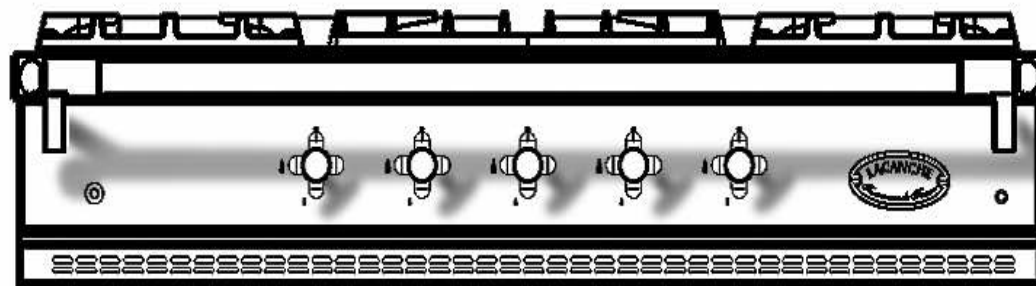

KOCHTISCHE - 700 - "Classic"

Maße (mm) : B.700 x H.246/259 x T.650



LS 730 / LS 740

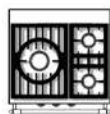

3-Flammig
(LSG)

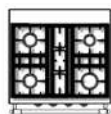

4-Flammig
(LSG)

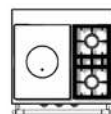

Tradition
(LSCF)

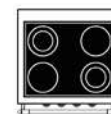

4-Zonen Cerankochfeld
(LSVTR)

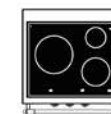

3-Induktionskochzonen
(LSVI)

A. Auswahl des Hauptkochfeldes.

Ref.	Preis	Ref.	Preis	Ref.	Preis	Ref.	Preis	Ref.	Preis
<input type="checkbox"/> LSG 730	2 870 €	<input type="checkbox"/> LSG 740	3 100 €	<input type="checkbox"/> LSCF 730	3 000 €	<input type="checkbox"/> LSVTR 740	3 390 €	<input type="checkbox"/> LSVI 730	3 880 €

B. Auswahl der Farbe, Bedienelemente und Gasart.

Farbe	Ref.	Preis
Schwarz	<input type="checkbox"/> Standard	-
Andere Farbe	<input type="checkbox"/> LSOC 700	410 €
Bezeichnung		

Endstücke	Ref.	Preis
Messing	<input type="checkbox"/> Standard	-
Verchromt glänzend	<input type="checkbox"/> LSF 700 CR	170 €
Verchromt matt	<input type="checkbox"/> LSF 700 CM	170 €
Edelstahl-Design	<input type="checkbox"/> LSF 700 S	170 €
Vernickelt	<input type="checkbox"/> LSF 700 N	170 €

Gasart/Spannung	Ref.	Preis
Flüssiggas	LPG	<input type="checkbox"/> -
Erdgas	NG	<input type="checkbox"/> -
230 V Einphasig		<input type="checkbox"/> -
400 V Dreiphasig + neutral		<input type="checkbox"/> -
2 X 400 V Dreiphasig + neutral		<input type="checkbox"/> 120 €

LS 960

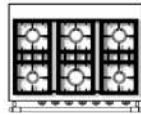

6-Flammig
(LSG)

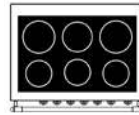

6-Induktionskochzonen
(LSVI)

A. Auswahl des Hauptkochfeldes.

Ref.	Preis	Ref.	Preis
<input type="checkbox"/> LSG 960	3 700 €	<input type="checkbox"/> LSVI 960	4 500 €

B. Auswahl der Farbe, Bedienelemente und Gasart.

Farbe	Ref.	Preis	Endstücke	Ref.	Preis	Gasart/Spannung	Ref.	Preis
Schwarz	<input type="checkbox"/> Standard	-	Messing	<input type="checkbox"/> Standard	-	Flüssiggas	LPG	<input type="checkbox"/> -
Andere Farbe	<input type="checkbox"/> LSOC 900	410 €	Verchromt glänzend	<input type="checkbox"/> LSF 900 CR	190 €	Erdgas	NG	<input type="checkbox"/> -
Bezeichnung			Verchromt matt	<input type="checkbox"/> LSF 900 CM	190 €	230 V Einphasig		<input type="checkbox"/> -
			Edelstahl-Design	<input type="checkbox"/> LSF 900 S	190 €	400 V Dreiphasig + neutral		<input type="checkbox"/> -
			Vernickelt	<input type="checkbox"/> LSF 900 N	190 €	2 X 400 V Dreiphasig + neutral		<input type="checkbox"/> 120 €

LS 1050

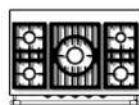

5-Flammig
(LSG)

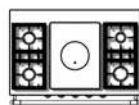

Tradition
(LSCF)



5-Zonen Cerankochfeld
(LSVTR)

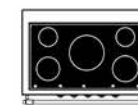

5-Induktionskochzonen
(LSVI)

A. Auswahl des Hauptkochfeldes.

Ref.	Preis	Ref.	Preis	Ref.	Preis	Ref.	Preis
<input type="checkbox"/> LSG 1050	3 390 €	<input type="checkbox"/> LSCF 1050	3 540 €	<input type="checkbox"/> LSVTR 1050	4 210 €	<input type="checkbox"/> LSVI 1050	5 210 €

B. Auswahl der Farbe, Bedienelemente und Gasart.

Farbe	Ref.	Preis	Endstücke	Ref.	Preis	Gasart/Spannung	Ref.	Preis
Schwarz	<input type="checkbox"/> Standard	-	Messing	<input type="checkbox"/> Standard	-	Flüssiggas	LPG	<input type="checkbox"/> -
Andere Farbe	<input type="checkbox"/> LSOC 1000	440 €	Verchromt glänzend	<input type="checkbox"/> LSF 1000 CR	230 €	Erdgas	NG	<input type="checkbox"/> -
Bezeichnung			Verchromt matt	<input type="checkbox"/> LSF 1000 CM	230 €	230 V Einphasig		<input type="checkbox"/> -
			Edelstahl-Design	<input type="checkbox"/> LSF 1000 S	230 €	400 V Dreiphasig + neutral		<input type="checkbox"/> -
			Vernickelt	<input type="checkbox"/> LSF 1000 N	230 €	2 X 400 V Dreiphasig + neutral		<input type="checkbox"/> 120 €

LS 1130-G / LS 1140-G

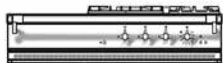

3-Flammig (LSG)

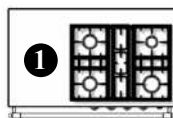

4-Flammig (LSG)

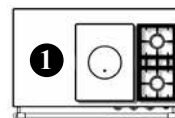

Tradition (LSCF)



4-Zonen Cerankochfeld (LSVTR)



3-Induktionskochzonen (LSVI)

A. Auswahl des Hauptkochfeldes.

Ref.	Preis	Ref.	Preis	Ref.	Preis	Ref.	Preis	Ref.	Preis
<input type="checkbox"/> LSG 1130-G	4 190 €	<input type="checkbox"/> LSG 1140-G	4 350 €	<input type="checkbox"/> LSCF 1130-G	4 420 €	<input type="checkbox"/> LSVTR 1140-G	4 740 €	<input type="checkbox"/> LSVI 1130-G	5 100 €

B. Auswahl einer Kochfeldergänzung an Position 1, links des Hauptkochfeldes.

	Ref.	Preis		Ref.	Preis		Ref.	Preis
Edelstahlarbeitsplatte	<input type="checkbox"/>		Plancha/Teppan Yaki - 2.2 kW	<input type="checkbox"/> LAE 010 TPK	1 640 €	2 Induktionskochzonen	<input type="checkbox"/> LAE 020 I	1 440 €
1 Gasbrenner - 5 kW	<input type="checkbox"/> LAG 010 UR	720 €	Elektrische Fritteuse 6 L - 3.3 kW	<input type="checkbox"/> LAE 413 FR	1 650 €	<i>Montage neben dem 5 kW Brenner und der Glühplatte nicht möglich</i>		
2 Gasbrenner - 3 kW	<input type="checkbox"/> LAG 020 R	750 €	Gasgrill - 4 kW	<input type="checkbox"/> LAG 010 CKG	1 900 €	2 Zonen Cerankochfeld	<input type="checkbox"/> LAE 020 VTR	1050 €
2 Gasbrenner - 4 kW	<input type="checkbox"/> LAG 024 R	790 €	Multifunktionskochmulde	<input type="checkbox"/> LAE 010 CVA	2 280 €	<i>Montage neben dem 5 kW Brenner und der Glühplatte nicht möglich</i>		
						Elektrogrill - 2.5 kW	<input type="checkbox"/> LAE 010 CKG	1 850 €

C. Auswahl der Farbe, Bedienelemente und Gasart.

Farbe	Ref.	Preis	Endstücke	Ref.	Preis	Gasart/Spannung	Ref.	Preis
Schwarz	<input type="checkbox"/> Standard	-	Messing	<input type="checkbox"/> Standard	-	Flüssiggas	LPG	<input type="checkbox"/> -
Andere Farbe	<input type="checkbox"/> LSOC 1100	490 €	Verchromt glänzend	<input type="checkbox"/> LSF 1100 CR	210 €	Erdgas	NG	<input type="checkbox"/> -
Bezeichnung			Verchromt matt	<input type="checkbox"/> LSF 1100 CM	210 €	230 V Einphasig		<input type="checkbox"/> -
			Edelstahl-Design	<input type="checkbox"/> LSF 1100 S	210 €	400 V Dreiphasig + neutral		<input type="checkbox"/> -
			Vernickelt	<input type="checkbox"/> LSF 1100 N	210 €	2 X 400 V Dreiphasig + neutral		<input type="checkbox"/> 120 €

LS 1130-D / LS 1140-D

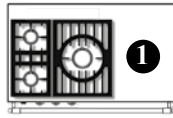

3-Flammig (LSG)

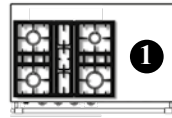

4-Flammig (LSG)

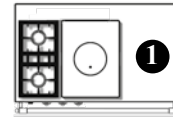

Tradition (LSCF)

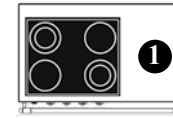

4-Zonen Cerankochfeld (LSVTR)

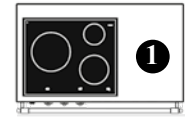

3-Induktionskochzonen (LSVI)

A. Auswahl des Hauptkochfeldes.

Ref.	Preis	Ref.	Preis	Ref.	Preis	Ref.	Preis	Ref.	Preis
<input type="checkbox"/> LSG 1130-D	4 190 €	<input type="checkbox"/> LSG 1140-D	4 350 €	<input type="checkbox"/> LSCF 1130-D	4 420 €	<input type="checkbox"/> LSVTR 1140-D	4 740 €	<input type="checkbox"/> LSVI 1130-D	5 100 €

B. Auswahl einer Kochfeldergänzung an Position ①, rechts des Hauptkochfeldes.

Ref.	Preis	Ref.	Preis	Ref.	Preis			
Edelstahlarbeitsplatte <input type="checkbox"/>		Plancha/Teppan Yaki - 2.2 kW <input type="checkbox"/>	LAE 010 TPK	1 640 €	2 Induktionskochzonen <input type="checkbox"/>	LAE 020 I	1 440 €	
1 Gasbrenner - 5 kW <input type="checkbox"/>	LAG 010 UR	720 €	Elektrische Fritteuse 6 L - 3.3 kW <input type="checkbox"/>	LAE 413 FR	1 650 €	<i>Montage neben dem 5 kW Brenner und der Glühplatte nicht möglich</i>		
2 Gasbrenner - 3 kW <input type="checkbox"/>	LAG 020 R	750 €	Gasgrill - 4 kW <input type="checkbox"/>	LAG 010 CKG	1 900 €	2 Zonen Cerankochfeld <input type="checkbox"/>	LAE 020 VTR	1050 €
2 Gasbrenner - 4 kW <input type="checkbox"/>	LAG 024 R	790 €	Multifunktionskochmulde <input type="checkbox"/>	LAE 010 CVA	2 280 €	<i>Montage neben dem 5 kW Brenner und der Glühplatte nicht möglich</i>		
						Elektrogrill - 2.5 kW <input type="checkbox"/>	LAE 010 CKG	1 850 €

C. Auswahl der Farbe, Bedienelemente und Gasart.

Farbe	Ref.	Preis	Endstücke	Ref.	Preis	Gasart/Spannung	Ref.	Preis
Schwarz	<input type="checkbox"/> Standard	-	Messing	<input type="checkbox"/> Standard	-	Flüssiggas	LPG	<input type="checkbox"/> -
Andere Farbe	<input type="checkbox"/> LSOC 1100	490 €	Verchromt glänzend	<input type="checkbox"/> LSF 1100 CR	210 €	Erdgas	NG	<input type="checkbox"/> -
Bezeichnung			Verchromt matt	<input type="checkbox"/> LSF 1100 CM	210 €	230 V Einphasig		<input type="checkbox"/> -
			Edelstahl-Design	<input type="checkbox"/> LSF 1100 S	210 €	400 V Dreiphasig + neutral		<input type="checkbox"/> -
			Vernickelt	<input type="checkbox"/> LSF 1100 N	210 €	2 X 400 V Dreiphasig + neutral		<input type="checkbox"/> 120 €

LS 1210 / LS 1220

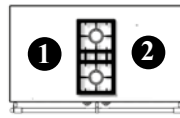

2-Flammig (LSG)

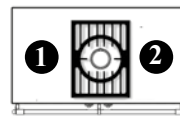

1-Flammig (LSG)

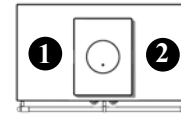

Tradition (LSCF)

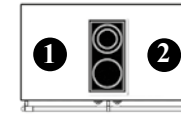

2 Zonen Cerankochfeld (LSVTR)

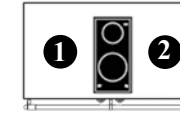

2 Induktionskochzonen (LSVI)

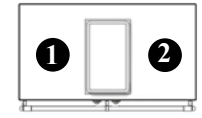

Plancha/Teppan Yaki (LSTPK)

A. Auswahl des Hauptkochfeldes.

Ref.	Preis	Ref.	Preis	Ref.	Preis	Ref.	Preis	Ref.	Preis	Ref.	Preis
<input type="checkbox"/> LSG 1220	3 560 €	<input type="checkbox"/> LSG 1210	3 580 €	<input type="checkbox"/> LSCF 1210	3 800 €	<input type="checkbox"/> LVTR 1220	4 500 €	<input type="checkbox"/> LSVI 1220	4 000 €	<input type="checkbox"/> LSTPK1210	4 400 €

B. Auswahl einer Kochfeldergänzung an Position ①, links des Hauptkochfeldes.

Ref.	Preis	Ref.	Preis	Ref.	Preis			
Edelstahlarbeitsplatte <input type="checkbox"/>		Plancha/Teppan Yaki - 2.2 kW <input type="checkbox"/>	LAE 010 TPK	1 640 €	2 Induktionskochzonen <input type="checkbox"/>	LAE 020 I	1 440 €	
1 Gasbrenner - 5 kW <input type="checkbox"/>	LAG 010 UR	720 €	Elektrische Fritteuse 6 L - 3.3 kW <input type="checkbox"/>	LAE 413 FR	1 650 €	2 Zonen Cerankochfeld <input type="checkbox"/>	LAE 020 VTR	1050 €
2 Gasbrenner - 3 kW <input type="checkbox"/>	LAG 020 R	750 €	Gasgrill - 4 kW <input type="checkbox"/>	LAG 010 CKG	1 900 €	Elektrogrill - 2.5 kW <input type="checkbox"/>	LAE 010 CKG	1 850 €
2 Gasbrenner - 4 kW <input type="checkbox"/>	LAG 024 R	790 €	Multifunktionskochmulde <input type="checkbox"/>	LAE 010 CVA	2 280 €			

C. Auswahl einer Kochfeldergänzung an Position ②, rechts des Hauptkochfeldes.

Ref.	Preis	Ref.	Preis	Ref.	Preis			
Edelstahlarbeitsplatte <input type="checkbox"/>		Plancha/Teppan Yaki - 2.2 kW <input type="checkbox"/>	LAE 010 TPK	1 640 €	2 Induktionskochzonen <input type="checkbox"/>	LAE 020 I	1 440 €	
1 Gasbrenner - 5 kW <input type="checkbox"/>	LAG 010 UR	720 €	Elektrische Fritteuse 6 L - 3.3 kW <input type="checkbox"/>	LAE 413 FR	1 650 €	2 Zonen Cerankochfeld <input type="checkbox"/>	LAE 020 VTR	1050 €
2 Gasbrenner - 3 kW <input type="checkbox"/>	LAG 020 R	750 €	Gasgrill - 4 kW <input type="checkbox"/>	LAG 010 CKG	1 900 €	Elektrogrill - 2.5 kW <input type="checkbox"/>	LAE 010 CKG	1 850 €
2 Gasbrenner - 4 kW <input type="checkbox"/>	LAG 024 R	790 €	Multifunktionskochmulde <input type="checkbox"/>	LAE 010 CVA	2 280 €			

D. Auswahl der Farbe, Bedienelemente und Gasart.

Farbe	Ref.	Preis	Endstücke	Ref.	Preis	Gasart/Spannung	Ref.	Preis
Schwarz	<input type="checkbox"/> Standard	-	Messing	<input type="checkbox"/> Standard	-	Flüssiggas	LPG	<input type="checkbox"/> -
Andere Farbe	<input type="checkbox"/> LSOC 1200	550 €	Verchromt glänzend	<input type="checkbox"/> LSF 1200 CR	210 €	Erdgas	NG	<input type="checkbox"/>
Bezeichnung			Verchromt matt	<input type="checkbox"/> LSF 1200 CM	210 €	230 V Einphasig		<input type="checkbox"/> -
			Edelstahl-Design	<input type="checkbox"/> LSF 1200 S	210 €	400 V Dreiphasig + neutral		<input type="checkbox"/> -
			Vernickelt	<input type="checkbox"/> LSF 1200 N	210 €	2 X 400 V Dreiphasig + neutral		<input type="checkbox"/> 120 €

LS 1430 / LS 1440

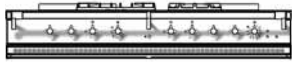

3-Flammig
(LSG)



4-Flammig
(LSG)

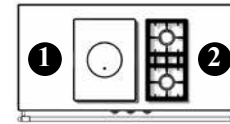

Tradition
(LSCF)

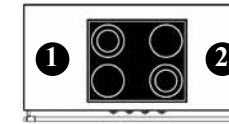

4-Zonen Cerankochfeld
(LSVTR)

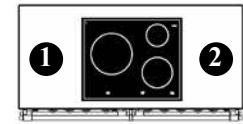

3-Induktionskochzonen
(LSVI)

A. Auswahl des Hauptkochfeldes.

	Preis	Ref.	Preis	Ref.	Preis	Ref.	Preis	Ref.	Preis
<input type="checkbox"/> LSG 1430	4 500 €	<input type="checkbox"/> LSG 1440	4 700 €	<input type="checkbox"/> LSCF 1430	4 780 €	<input type="checkbox"/> LSVTR 1440	5 050 €	<input type="checkbox"/> LSVI 1430	5 660 €

B. Auswahl einer Kochfeldergänzung an Position ①, links des Hauptkochfeldes.

Ref.	Preis	Ref.	Preis	Ref.	Preis
Edelstahlarbeitsplatte <input type="checkbox"/>		2 Gasbrenner - 3 kW <input type="checkbox"/>	750 €	2 Induktionskochzonen <input type="checkbox"/>	1 440 €
2 Gasbrenner - 4 kW <input type="checkbox"/>	790 €	<i>Ausschließlich neben Gas-Kochfeld (LG und LCF) möglich</i>		<i>Ausschließlich neben Elektro-Kochfeld (LVTR und LVI) möglich</i>	
<i>Ausschließlich neben Gas-Kochfeld (LG und LCF) möglich</i>		LAG 024 R		2 Zonen Cerankochfeld <input type="checkbox"/>	1 050 €
				<i>Ausschließlich neben Elektro-Kochfeld (LVTR und LVI) möglich</i>	

C. Auswahl einer Kochfeldergänzung an Position ②, rechts des Hauptkochfeldes.

Ref.	Preis	Ref.	Preis	Ref.	Preis
Edelstahlarbeitsplatte <input type="checkbox"/>		2 Gasbrenner - 3 kW <input type="checkbox"/>	750 €	2 Induktionskochzonen <input type="checkbox"/>	1 440 €
2 Gasbrenner - 4 kW <input type="checkbox"/>	790 €	<i>Ausschließlich neben Gas-Kochfeld (LG und LCF) möglich</i>		<i>Ausschließlich neben Elektro-Kochfeld (LVTR und LVI) möglich</i>	
<i>Ausschließlich neben Gas-Kochfeld (LG und LCF) möglich</i>		LAG 024 R		2 Zonen Cerankochfeld <input type="checkbox"/>	1 050 €
				<i>Ausschließlich neben Elektro-Kochfeld (LVTR und LVI) möglich</i>	

D. Auswahl der Farbe, Bedienelemente und Gasart.

Farbe	Ref.	Preis	Endstücke	Ref.	Preis	Gasart/Spannung	Ref.	Preis
Schwarz	<input type="checkbox"/> Standard	-	Messing	<input type="checkbox"/> Standard	-	Flüssiggas	LPG	<input type="checkbox"/> -
Andere Farbe	<input type="checkbox"/> LSOC 1400	610 €	Verchromt glänzend	<input type="checkbox"/> LSF 1400 CR	250 €	Erdgas	NG	<input type="checkbox"/> -
Bezeichnung			Verchromt matt	<input type="checkbox"/> LSF 1400 CM	250 €	230 V Einphasig		<input type="checkbox"/> -
			Edelstahl-Design	<input type="checkbox"/> LSF 1400 S	250 €	400 V Dreiphasig + neutral		<input type="checkbox"/> -
			Vernickelt	<input type="checkbox"/> LSF 1400 N	250 €	2 X 400 V Dreiphasig + neutral		<input type="checkbox"/> 120 €

LS 1450-G



5-Flammig
(LSG)

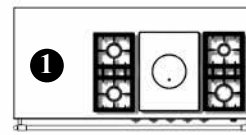

Tradition
(LSCF)



5-Zonen Cerankochfeld
(LSVTR)

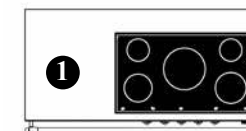

5-Induktionskochzonen
(LSVI)

A. Auswahl des Hauptkochfeldes.

Ref.	Preis	Ref.	Preis	Ref.	Preis	Ref.	Preis
<input type="checkbox"/> LSG 1450-G	5 000 €	<input type="checkbox"/> LSCF 1450-G	5 240 €	<input type="checkbox"/> LSVTR 1450-G	5 900 €	<input type="checkbox"/> LSVI 1450-G	6 800 €

B. Auswahl einer Kochfeldergänzung an Position 1, links des Hauptkochfeldes.

Ref.	Preis	Ref.	Preis	Ref.	Preis
Edelstahlarbeitsplatte <input type="checkbox"/>		Plancha/Teppan Yaki - 2.2 kW <input type="checkbox"/>	LAE 010 TPK 1 640 €	2 Induktionskochzonen <input type="checkbox"/>	LAE 020 I 1 440 €
1 Gasbrenner - 5 kW <input type="checkbox"/>	LAG 010 UR 720 €	Elektrische Fritteuse 6 L - 3.3 kW <input type="checkbox"/>	LAE 413 FR 1 650 €	2 Zonen Cerankochfeld <input type="checkbox"/>	LAE 020 VTR 1 050 €
2 Gasbrenner - 3 kW <input type="checkbox"/>	LAG 020 R 750 €	Gasgrill - 4 kW <input type="checkbox"/>	LAG 010 CKG 1 900 €	Elektrogrill - 2.5 kW <input type="checkbox"/>	LAE 010 CKG 1 850 €
2 Gasbrenner - 4 kW <input type="checkbox"/>	LAG 024 R 790 €	Multifunktionskochmulde <input type="checkbox"/>	LAE 010 CVA 2 280 €		

C. Auswahl der Farbe, Bedienelemente und Gasart.

Farbe	Ref.	Preis	Endstücke	Ref.	Preis	Gasart/Spannung	Ref.	Preis
Schwarz	<input type="checkbox"/> Standard	-	Messing	<input type="checkbox"/> Standard	-	Flüssiggas	LPG	<input type="checkbox"/> -
Andere Farbe	<input type="checkbox"/> LSOC 1400	610 €	Verchromt glänzend	<input type="checkbox"/> LSF 1400 CR	250 €	Erdgas	NG	<input type="checkbox"/> -
Bezeichnung			Verchromt matt	<input type="checkbox"/> LSF 1400 CM	250 €	230 V Einphasig		<input type="checkbox"/> -
			Edelstahl-Design	<input type="checkbox"/> LSF 1400 S	250 €	400 V Dreiphasig + neutral		<input type="checkbox"/> -
			Vernickelt	<input type="checkbox"/> LSF 1400 N	250 €	2 X 400 V Dreiphasig + neutral		<input type="checkbox"/> 120 €

LS 1450-D

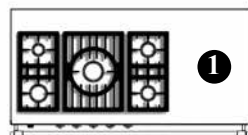

5-Flammig
(LSG)

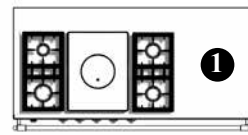

Tradition
(LSCF)

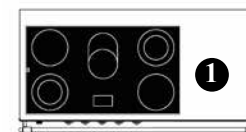

5-Zonen Cerankochfeld
(LSVTR)

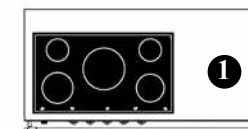

5-Induktionskochzonen
(LSVI)

A. Auswahl des Hauptkochfeldes.

Ref.	Preis	Ref.	Preis	Ref.	Preis	Ref.	Preis
<input type="checkbox"/> LSG 1450-D	5 000 €	<input type="checkbox"/> LSCF 1450-D	5 240 €	<input type="checkbox"/> LSVTR 1450-D	5 900 €	<input type="checkbox"/> LSVI 1450-D	6 800 €

B. Auswahl einer Kochfeldergänzung an Position ①, rechts des Hauptkochfeldes.

Ref.	Preis	Ref.	Preis	Ref.	Preis
Edelstahlarbeitsplatte <input type="checkbox"/>		Plancha/Teppan Yaki - 2.2 kW <input type="checkbox"/>	LAE 010 TPK 1 640 €	2 Induktionskochzonen <input type="checkbox"/>	LAE 020 I 1 440 €
1 Gasbrenner - 5 kW <input type="checkbox"/>	LAG 010 UR 720 €	Elektrische Fritteuse 6 L - 3.3 kW <input type="checkbox"/>	LAE 413 FR 1 650 €	2 Zonen Cerankochfeld <input type="checkbox"/>	LAE 020 VTR 1 050 €
2 Gasbrenner - 3 kW <input type="checkbox"/>	LAG 020 R 750 €	Gasgrill - 4 kW <input type="checkbox"/>	LAG 010 CKG 1 900 €	Elektrogrill - 2.5 kW <input type="checkbox"/>	LAE 010 CKG 1 850 €
2 Gasbrenner - 4 kW <input type="checkbox"/>	LAG 024 R 790 €	Multifunktionskochmulde <input type="checkbox"/>	LAE 010 CVA 2 280 €		

C. Auswahl der Farbe, Bedienelemente und Gasart.

Farbe	Ref.	Preis	Endstücke	Ref.	Preis	Gasart/Spannung	Ref.	Preis
Schwarz	<input type="checkbox"/> Standard	-	Messing	<input type="checkbox"/> Standard	-	Flüssiggas	LPG	<input type="checkbox"/> -
Andere Farbe	<input type="checkbox"/> LSOC 1400	610 €	Verchromt glänzend	<input type="checkbox"/> LSF 1400 CR	250 €	Erdgas	NG	<input type="checkbox"/> -
Bezeichnung			Verchromt matt	<input type="checkbox"/> LSF 1400 CM	250 €	230 V Einphasig		<input type="checkbox"/> -
			Edelstahl-Design	<input type="checkbox"/> LSF 1400 S	250 €	400 V Dreiphasig + neutral		<input type="checkbox"/> -
			Vernickelt	<input type="checkbox"/> LSF 1400 N	250 €	2 X 400 V Dreiphasig + neutral		<input type="checkbox"/> 120 €

LS 1530 / LS 1540

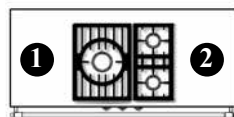

3-Flammig
(LSG)

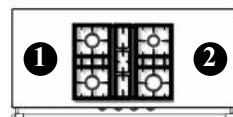

4-Flammig
(LSG)

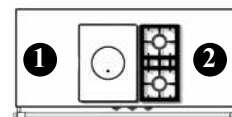

Tradition
(LSCF)

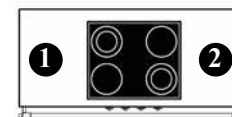

4-Zonen Cerankochfeld
(LSVTR)

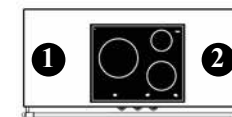

3-Induktionskochzonen
(LSVI)

A. Auswahl des Hauptkochfeldes.

Ref.	Preis	Ref.	Preis	Ref.	Preis	Ref.	Preis	Ref.	Preis
<input type="checkbox"/> LSG 1530	4 900 €	<input type="checkbox"/> LSG 1540	5 050 €	<input type="checkbox"/> LSCF 1530	5 150 €	<input type="checkbox"/> LSVTR 1540	5 450 €	<input type="checkbox"/> LSVI 1530	6 100 €

B. Auswahl einer Kochfeldergänzung an Position ①, links des Hauptkochfeldes.

Ref.	Preis	Ref.	Preis	Ref.	Preis			
Edelstahlarbeitsplatte <input type="checkbox"/>		Plancha/Teppan Yaki - 2.2 kW <input type="checkbox"/>	LAE 010 TPK	1 640 €	2 Induktionskochzonen <input type="checkbox"/>	LAE 020 I	1 440 €	
1 Gasbrenner - 5 kW <input type="checkbox"/>	LAG 010 UR	720 €	Elektrische Fritteuse 6 L - 3.3 kW <input type="checkbox"/>	LAE 413 FR	1 650 €	2 Zonen Cerankochfeld <input type="checkbox"/>	LAE 020 VTR	1050 €
2 Gasbrenner - 3 kW <input type="checkbox"/>	LAG 020 R	750 €	Gasgrill - 4 kW <input type="checkbox"/>	LAG 010 CKG	1 900 €	Elektrogrill - 2.5 kW <input type="checkbox"/>	LAE 010 CKG	1 850 €
2 Gasbrenner - 4 kW <input type="checkbox"/>	LAG 024 R	790 €	Multifunktionskochmulde <input type="checkbox"/>	LAE 010 CVA	2 280 €			

C. Auswahl einer Kochfeldergänzung an Position ②, rechts des Hauptkochfeldes.

Ref.	Preis	Ref.	Preis	Ref.	Preis			
Edelstahlarbeitsplatte <input type="checkbox"/>		Plancha/Teppan Yaki - 2.2 kW <input type="checkbox"/>	LAE 010 TPK	1 640 €	2 Induktionskochzonen <input type="checkbox"/>	LAE 020 I	1 440 €	
1 Gasbrenner - 5 kW <input type="checkbox"/>	LAG 010 UR	720 €	Elektrische Fritteuse 6 L - 3.3 kW <input type="checkbox"/>	LAE 413 FR	1 650 €	2 Zonen Cerankochfeld <input type="checkbox"/>	LAE 020 VTR	1050 €
2 Gasbrenner - 3 kW <input type="checkbox"/>	LAG 020 R	750 €	Gasgrill - 4 kW <input type="checkbox"/>	LAG 010 CKG	1 900 €	Elektrogrill - 2.5 kW <input type="checkbox"/>	LAE 010 CKG	1 850 €
2 Gasbrenner - 4 kW <input type="checkbox"/>	LAG 024 R	790 €	Multifunktionskochmulde <input type="checkbox"/>	LAE 010 CVA	2 280 €			

D. Auswahl der Farbe, Bedienelemente und Gasart.

Farbe	Ref.	Preis	Endstücke	Ref.	Preis	Gasart/Spannung	Ref.	Preis
Schwarz	<input type="checkbox"/> Standard	-	Messing	<input type="checkbox"/> Standard	-	Flüssiggas	LPG	<input type="checkbox"/> -
Andere Farbe	<input type="checkbox"/> LSOC 1500	660 €	Verchromt glänzend	<input type="checkbox"/> LSF 1500 CR	250 €	Erdgas	NG	<input type="checkbox"/> -
Bezeichnung			Verchromt matt	<input type="checkbox"/> LSF 1500 CM	250 €	230 V Einphasig		<input type="checkbox"/> -
			Edelstahl-Design	<input type="checkbox"/> LSF 1500 S	250 €	400 V Dreiphasig + neutral		<input type="checkbox"/> -
			Vernickelt	<input type="checkbox"/> LSF 1500 N	250 €	2 X 400 V Dreiphasig + neutral		<input type="checkbox"/> 120 €

LS 1830-G / LS 1840-G

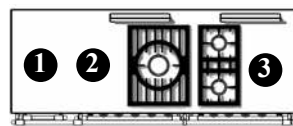
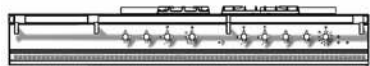

3-Flammig
(LSG)

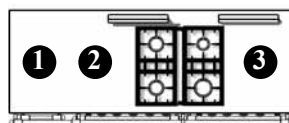

4-Flammig
(LSG)

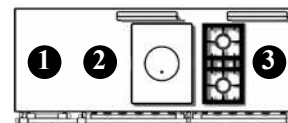

Tradition
(LSCF)

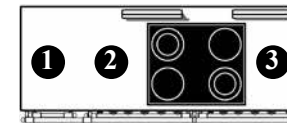

4-Zonen Cerankochfeld
(LSVTR)

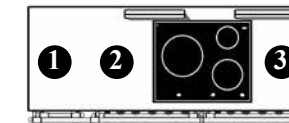

3-Induktionskochzonen
(LSVI)

A. Auswahl des Hauptkochfeldes.

Ref.	Preis	Ref.	Preis	Ref.	Preis	Ref.	Preis	Ref.	Preis
<input type="checkbox"/> LSG 1830-G	5 570 €	<input type="checkbox"/> LSG 1840-G	5 730 €	<input type="checkbox"/> LSCF 1830-G	5 890 €	<input type="checkbox"/> LSVTR 1840-G	6 150 €	<input type="checkbox"/> LSVI 1830-G	6 920 €

B. Auswahl einer Kochfeldergänzung an Position 1, links des Hauptkochfeldes.

Ref.	Preis	Ref.	Preis	Ref.	Preis			
Edelstahlarbeitsplatte <input type="checkbox"/>		Plancha/Teppan Yaki - 2.2 kW <input type="checkbox"/>	LAE 010 TPK	1 640 €	2 Induktionskochzonen <input type="checkbox"/>	LAE 020 I	1 440 €	
1 Gasbrenner - 5 kW <input type="checkbox"/>	LAG 010 UR	720 €	Elektrische Fritteuse 6 L - 3.3 kW <input type="checkbox"/>	LAE 413 FR	1 650 €	2 Zonen Cerankochfeld <input type="checkbox"/>	LAE 020 VTR	1 050 €
2 Gasbrenner - 3 kW <input type="checkbox"/>	LAG 020 R	750 €	Gasgrill - 4 kW <input type="checkbox"/>	LAG 010 CKG	1 900 €	Elektrogrill - 2.5 kW <input type="checkbox"/>	LAE 010 CKG	1 850 €
2 Gasbrenner - 4 kW <input type="checkbox"/>	LAG 024 R	790 €	Multifunktionskochmulde <input type="checkbox"/>	LAE 010 CVA	2 280 €			

C. Auswahl einer Kochfeldergänzung an Position 2, links des Hauptkochfeldes.

Ref.	Preis	Ref.	Preis				
Edelstahlarbeitsplatte <input type="checkbox"/>		2 Gasbrenner - 4 kW <input type="checkbox"/>	LAG 024 R	790 €	2 Induktionskochzonen <input type="checkbox"/>	LAE 020 I	1 440 €
		<i>Ausschließlich neben Gas-Kochfeld LG und LCF</i>			<i>Ausschließlich neben Elektro-Kochfeld (LVTR und LVI) möglich</i>		
		2 Gasbrenner - 3 kW <input type="checkbox"/>	LAG 020 R	750 €	2 Zonen Cerankochfeld <input type="checkbox"/>	LAE 020 VTR	1 050 €
		<i>Ausschließlich neben Gas-Kochfeld LG und LCF</i>			<i>Ausschließlich neben Elektro-Kochfeld (LVTR und LVI) möglich</i>		
		Plancha/Teppan Yaki - 2.2 kW <input type="checkbox"/>	LAE 010 TPK	1 640 €			

D. Auswahl einer Kochfeldergänzung an Position 3, rechts des Hauptkochfeldes.

Ref.	Preis	Ref.	Preis	Ref.	Preis
Edelstahlarbeitsplatte <input type="checkbox"/>		2 Gasbrenner - 4 kW <i>Ausschließlich neben Gas-Kochfeld LG und LCF</i>	<input type="checkbox"/> LAG 024 R 790 €	2 Induktionskochzonen <input type="checkbox"/>	<input type="checkbox"/> LAE 020 I 1 440 €
2 Gasbrenner - 3 kW <input type="checkbox"/>	LAG 020 R 750 €	1 Gasbrenner- 5 kW <i>Ausschließlich neben Gas-Kochfeld LG und LCF</i>	<input type="checkbox"/> LAG 010 UR 720 €	2 Zonen Cerankochfeld <input type="checkbox"/>	<input type="checkbox"/> LAE 020 VTR 1050 €
		Plancha/Teppan Yaki - 2.2 kW	<input type="checkbox"/> LAE 010 TPK 1 640 €		

E. Auswahl der Farbe, Bedienelemente und Gasart.

Farbe	Ref.	Preis	Endstücke	Ref.	Preis	Gasart/Spannung	Ref.	Preis
Schwarz	<input type="checkbox"/> Standard	-	Messing	<input type="checkbox"/> Standard	-	Flüssiggas	LPG <input type="checkbox"/>	-
Andere Farbe	<input type="checkbox"/> LSOC 1800	820 €	Verchromt glänzend	<input type="checkbox"/> LSF 1800 CR	300 €	Erdgas	NG <input type="checkbox"/>	-
Bezeichnung			Verchromt matt	<input type="checkbox"/> LSF 1800 CM	300 €	230 V Einphasig	<input type="checkbox"/>	-
			Edelstahl-Design	<input type="checkbox"/> LSF 1800 S	300 €	400 V Dreiphasig + neutral	<input type="checkbox"/>	-
			Vernickelt	<input type="checkbox"/> LSF 1800 N	300 €	2 X 400 V Dreiphasig + neutral	<input type="checkbox"/>	120 €

LS 1830-D / LS 1840-D



3-Flammig
(LSG)



4-Flammig
(LSG)

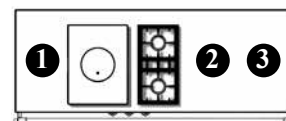

Tradition
(LSCF)

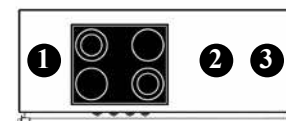

4-Zonen Cerankochfeld
(LSVTR)

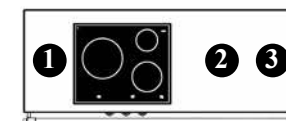

3-Induktionskochzonen
(LSVI)

A. Auswahl des Hauptkochfeldes.

Ref.	Preis	Ref.	Preis	Ref.	Preis	Ref.	Preis	Ref.	Preis
<input type="checkbox"/> LSG 1830-D	5 570 €	<input type="checkbox"/> LSG 1840-D	5 730 €	<input type="checkbox"/> LSCF1830-D	5 890 €	<input type="checkbox"/> LSVTR 1840-D	6 150 €	<input type="checkbox"/> LSVI 1830-D	6 920 €

B. Auswahl einer Kochfeldergänzung an Position ③, rechts des Hauptkochfeldes.

	Ref.	Preis		Ref.	Preis		Ref.	Preis
Edelstahlarbeitsplatte	<input type="checkbox"/>		Plancha/Teppan Yaki - 2.2 kW	<input type="checkbox"/> LAE 010 TPK	1 640 €	2 Induktionskochzonen	<input type="checkbox"/> LAE 020 I	1 440 €
1 Gasbrenner - 5 kW	<input type="checkbox"/> LAG 010 UR	720 €	Elektrische Fritteuse 6 L - 3.3 kW	<input type="checkbox"/> LAE 413 FR	1 650 €	2 Zonen Cerankochfeld	<input type="checkbox"/> LAE 020 VTR	1 050 €
2 Gasbrenner - 3 kW	<input type="checkbox"/> LAG 020 R	750 €	Gasgrill - 4 kW	<input type="checkbox"/> LAG 010 CKG	1 900 €	Elektrogrill - 2.5 kW	<input type="checkbox"/> LAE 010 CKG	1 850 €
2 Gasbrenner - 4 kW	<input type="checkbox"/> LAG 024 R	790 €	Multifunktionskochmulde	<input type="checkbox"/> LAE 010 CVA	2 280 €			

C. Auswahl einer Kochfeldergänzung an Position ②, rechts des Hauptkochfeldes.

	Ref.	Preis		Ref.	Preis
Edelstahlarbeitsplatte	<input type="checkbox"/>		2 Gasbrenner - 4 kW <i>Ausschließlich neben Gas-Kochfeld LG und LCF</i>	<input type="checkbox"/> LAG 024 R	790 €
			2 Induktionskochzonen <i>Ausschließlich neben Elektro-Kochfeld (LVTR und LVI) möglich</i>	<input type="checkbox"/> LAE 020 I	1 440 €
			2 Gasbrenner - 3 kW <i>Ausschließlich neben Gas-Kochfeld LG und LCF</i>	<input type="checkbox"/> LAG 020 R	750 €
			2 Zonen Cerankochfeld <i>Ausschließlich neben Elektro-Kochfeld (LVTR und LVI) möglich</i>	<input type="checkbox"/> LAE 020 VTR	1 050 €

D. Auswahl einer Kochfeldergänzung an Position 1, links des Hauptkochfeldes.

	Ref.	Preis		Ref.	Preis		Ref.	Preis
Edelstahlarbeitsplatte	<input type="checkbox"/>		2 Gasbrenner - 4 kW <i>Ausschließlich neben Gas-Kochfeld LG und LCF</i>	<input type="checkbox"/> LAG 024 R	790 €	2 Induktionskochzonen <i>Ausschließlich neben Elektro-Kochfeld (LVTR und LVI) möglich</i>	<input type="checkbox"/> LAE 020 I	1 440 €
2 Gasbrenner - 3 kW <i>Ausschließlich neben Gas-Kochfeld LG und LCF</i>	<input type="checkbox"/> LAG 020 R	750 €	1 Gasbrenner- 5 kW <i>Ausschließlich neben Gas-Kochfeld LG und LCF</i>	<input type="checkbox"/> LAG 010 UR	720 €	2 Zonen Cerankochfeld <i>Ausschließlich neben Elektro-Kochfeld (LVTR und LVI) möglich</i>	<input type="checkbox"/> LAE 020 VTR	1050 €
			Plancha/Teppan Yaki - 2.2 kW	<input type="checkbox"/> LAE 010 TPK	1 640 €			

E. Auswahl der Farbe, Bedienelemente und Gasart.

Farbe	Ref.	Preis	Endstücke	Ref.	Preis	Gasart/Spannung	Ref.	Preis
Schwarz	<input type="checkbox"/> Standard	-	Messing	<input type="checkbox"/> Standard	-	Flüssiggas	LPG	<input type="checkbox"/> -
Andere Farbe	<input type="checkbox"/> LSOC 1800	820 €	Verchromt glänzend	<input type="checkbox"/> LSF 1800 CR	300 €	Erdgas	NG	<input type="checkbox"/> -
Bezeichnung			Verchromt matt	<input type="checkbox"/> LSF 1800 CM	300 €	230 V Einphasig		<input type="checkbox"/> -
			Edelstahl-Design	<input type="checkbox"/> LSF 1800 S	300 €	400 V Dreiphasig + neutral		<input type="checkbox"/> -
			Vernickelt	<input type="checkbox"/> LSF 1800 N	300 €	2 X 400 V Dreiphasig + neutral		<input type="checkbox"/> 120 €

LS 1850

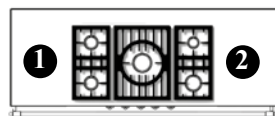

5-Flammig
(LSG)

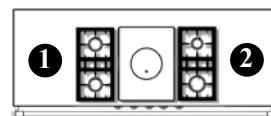

Tradition
(LSCF)

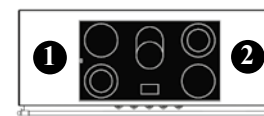

5-Zonen Cerankochfeld
(LSVTR)

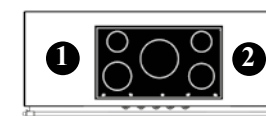

5-Induktionskochzonen
(LSVI)

A. Auswahl des Hauptkochfeldes.

Ref.	Preis	Ref.	Preis	Ref.	Preis	Ref.	Preis
<input type="checkbox"/> LSG 1850	5 860 €	<input type="checkbox"/> LSCF 1850	6 130 €	<input type="checkbox"/> LSVTR 1850	6 530 €	<input type="checkbox"/> LSVI 1850	7 330 €

B. Auswahl einer Kochfeldergänzung an Position ①, links des Hauptkochfeldes.

Ref.	Preis	Ref.	Preis	Ref.	Preis
Edelstahlarbeitsplatte <input type="checkbox"/>		Plancha/Teppan Yaki - 2.2 kW <input type="checkbox"/> LAE 010 TPK	1 640 €	2 Induktionskochzonen <input type="checkbox"/> LAE 020 I	1 440 €
1 Gasbrenner - 5 kW <input type="checkbox"/> LAG 010 UR	720 €	Elektrische Fritteuse 6 L - 3.3 kW <input type="checkbox"/> LAE 413 FR	1 650 €	2 Zonen Cerankochfeld <input type="checkbox"/> LAE 020 VTR	1050 €
2 Gasbrenner - 3 kW <input type="checkbox"/> LAG 020 R	750 €	Gasgrill - 4 kW <input type="checkbox"/> LAG 010 CKG	1 900 €	Elektrogrill - 2.5 kW <input type="checkbox"/> LAE 010 CKG	1 850 €
2 Gasbrenner - 4 kW <input type="checkbox"/> LAG 024 R	790 €	Multifunktionskochmulde <input type="checkbox"/> LAE 010 CVA	2 280 €		

C. Auswahl einer Kochfeldergänzung an Position ②, rechts des Hauptkochfeldes.

Ref.	Preis	Ref.	Preis	Ref.	Preis
Edelstahlarbeitsplatte <input type="checkbox"/>		Plancha/Teppan Yaki - 2.2 kW <input type="checkbox"/> LAE 010 TPK	1 640 €	2 Induktionskochzonen <input type="checkbox"/> LAE 020 I	1 440 €
1 Gasbrenner - 5 kW <input type="checkbox"/> LAG 010 UR	720 €	Elektrische Fritteuse 6 L - 3.3 kW <input type="checkbox"/> LAE 413 FR	1 650 €	2 Zonen Cerankochfeld <input type="checkbox"/> LAE 020 VTR	1050 €
2 Gasbrenner - 3 kW <input type="checkbox"/> LAG 020 R	750 €	Gasgrill - 4 kW <input type="checkbox"/> LAG 010 CKG	1 900 €	Elektrogrill - 2.5 kW <input type="checkbox"/> LAE 010 CKG	1 850 €
2 Gasbrenner - 4 kW <input type="checkbox"/> LAG 024 R	790 €	Multifunktionskochmulde <input type="checkbox"/> LAE 010 CVA	2 280 €		

D. Auswahl der Farbe, Bedienelemente und Gasart.

Farbe	Ref.	Preis	Endstücke	Ref.	Preis	Gasart/Spannung	Ref.	Preis
Schwarz	<input type="checkbox"/> Standard	-	Messing	<input type="checkbox"/> Standard	-	Flüssiggas	LPG	<input type="checkbox"/> -
Andere Farbe	<input type="checkbox"/> LSOC 1800	820 €	Verchromt glänzend	<input type="checkbox"/> LSF 1800 CR	300 €	Erdgas	NG	<input type="checkbox"/> -
Bezeichnung			Verchromt matt	<input type="checkbox"/> LSF 1800 CM	300 €	230 V Einphasig		<input type="checkbox"/>
			Edelstahl-Design	<input type="checkbox"/> LSF 1800 S	300 €	400 V Dreiphasig + neutral		<input type="checkbox"/> -
			Vernickelt	<input type="checkbox"/> LSF 1800 N	300 €	2 X 400 V Dreiphasig + neutral		<input type="checkbox"/> 120 €

LS 2230 / LS 2240

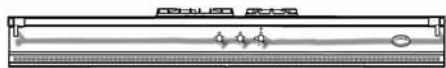

3-Flammig
(LSG)



4-Flammig
(LSG)

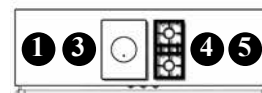

Tradition
(LSCF)



4-Zonen Cerankochfeld
(LSVTR)



3-Induktionskochzonen
(LSVI)

A. Auswahl des Hauptkochfeldes.

Ref.	Preis	Ref.	Preis	Ref.	Preis	Ref.	Preis	Ref.	Preis
<input type="checkbox"/> LSG 2230	6 900 €	<input type="checkbox"/> LSG 2240	7 060 €	<input type="checkbox"/> LSCF 2230	7 130 €	<input type="checkbox"/> LSVTR 2240	7 590 €	<input type="checkbox"/> LSVI 2230	8 350 €

B. Auswahl einer Kochfeldergänzung an Position ①, links des Hauptkochfeldes.

Ref.	Preis	Ref.	Preis	Ref.	Preis
Edelstahlarbeitsplatte <input type="checkbox"/>		Plancha/Teppan Yaki - 2.2 kW <input type="checkbox"/> LAE 010 TPK	1 640 €	2 Induktionskochzonen <input type="checkbox"/> LAE 020 I	1 440 €
1 Gasbrenner - 5 kW <input type="checkbox"/> LAG 010 UR	720 €	Elektrische Fritteuse 6 L - 3.3 kW <input type="checkbox"/> LAE 413 FR	1 650 €	2 Zonen Cerankochfeld <input type="checkbox"/> LAE 020 VTR	1050 €
2 Gasbrenner - 3 kW <input type="checkbox"/> LAG 020 R	750 €	Gasgrill - 4 kW <input type="checkbox"/> LAG 010 CKG	1 900 €	Elektrogrill - 2.5 kW <input type="checkbox"/> LAE 010 CKG	1 850 €
2 Gasbrenner - 4 kW <input type="checkbox"/> LAG 024 R	790 €	Multifunktionskochmulde <input type="checkbox"/> LAE 010 CVA	2 280 €		

C. Auswahl einer Kochfeldergänzung an Position ③, links des Hauptkochfeldes.

Ref.	Preis	Ref.	Preis
Edelstahlarbeitsplatte <input type="checkbox"/>		2 Gasbrenner - 4 kW <i>Ausschließlich neben Gas-Kochfeld LG und LCF</i> <input type="checkbox"/> LAG 024 R	790 €
		2 Induktionskochzonen <input type="checkbox"/> LAE 020 I <i>Ausschließlich neben Elektro-Kochfeld (LVTR und LVI) möglich</i>	1 440 €
		2 Gasbrenner - 3 kW <i>Ausschließlich neben Gas-Kochfeld LG und LCF</i> <input type="checkbox"/> LAG 020 R	750 €
		2 Zonen Cerankochfeld <input type="checkbox"/> LAE 020 VTR <i>Ausschließlich neben Elektro-Kochfeld (LVTR und LVI) möglich</i>	1050 €

D. Auswahl einer Kochfeldergänzung an Position 4, rechts des Hauptkochfeldes.

Ref.	Preis	Ref.	Preis	Ref.	Preis
Edelstahlarbeitsplatte <input type="checkbox"/>		2 Gasbrenner - 4 kW <i>Ausschließlich neben Gas-Kochfeld LG und LCF</i>	<input type="checkbox"/> LAG 024 R 790 €	2 Induktionskochzonen <input type="checkbox"/>	LAE 020 I 1 440 € <i>Ausschließlich neben Elektro-Kochfeld (LVTR und LVI) möglich</i>
2 Gasbrenner - 3 kW <input type="checkbox"/> <i>Ausschließlich neben Gas-Kochfeld LG und LCF</i>	LAG 020 R 750 €	1 Gasbrenner - 5 kW <i>Ausschließlich neben Gas-Kochfeld LG und LCF</i>	<input type="checkbox"/> LAG 010 UR 720 €	2 Zonen Cerankochfeld <input type="checkbox"/>	LAE 020 VTR 1050 € <i>Ausschließlich neben Elektro-Kochfeld (LVTR und LVI) möglich</i>
		Plancha/Teppan Yaki - 2.2 kW	<input type="checkbox"/> LAE 010 TPK 1 640 €		

E. Auswahl einer Kochfeldergänzung an Position 5, rechts des Hauptkochfeldes.

Ref.	Preis	Ref.	Preis	Ref.	Preis
Edelstahlarbeitsplatte <input type="checkbox"/>		Plancha/Teppan Yaki - 2.2 kW	<input type="checkbox"/> LAE 010 TPK 1 640 €	2 Induktionskochzonen <input type="checkbox"/>	LAE 020 I 1 440 €
1 Gasbrenner - 5 kW <input type="checkbox"/>	LAG 010 UR 720 €	Elektrische Fritteuse 6 L - 3.3 kW	<input type="checkbox"/> LAE 413 FR 1 650 €	2 Zonen Cerankochfeld <input type="checkbox"/>	LAE 020 VTR 1050 €
2 Gasbrenner - 3 kW <input type="checkbox"/>	LAG 020 R 750 €	Gasgrill - 4 kW	<input type="checkbox"/> LAG 010 CKG 1 900 €	Elektrogrill - 2.5 kW <input type="checkbox"/>	LAE 010 CKG 1 850 €
2 Gasbrenner - 4 kW <input type="checkbox"/>	LAG 024 R 790 €	Multifunktionskochmulde	<input type="checkbox"/> LAE 010 CVA 2 280 €		

F. Auswahl der Farbe, Bedienelemente und Gasart.

Farbe	Ref.	Preis	Endstücke	Ref.	Preis	Gasart/Spannung	Ref.	Preis
Schwarz	<input type="checkbox"/> Standard	-	Messing	<input type="checkbox"/> Standard	-	Flüssiggas	LPG	<input type="checkbox"/> -
Andere Farbe	<input type="checkbox"/> LSOC 2200	960 €	Verchromt glänzend	<input type="checkbox"/> LSF 2200 CR	330 €	Erdgas	NG	<input type="checkbox"/> -
Bezeichnung			Verchromt matt	<input type="checkbox"/> LSF 2200 CM	330 €	230 V Einphasig		<input type="checkbox"/> -
			Edelstahl-Design	<input type="checkbox"/> LSF 2200 S	330 €	400 V Dreiphasig + neutral		<input type="checkbox"/> -
			Vernickelt	<input type="checkbox"/> LSF 2200 N	330 €	2 X 400 V Dreiphasig + neutral		<input type="checkbox"/> 120 €

“Modern”

KOCHTISCHE

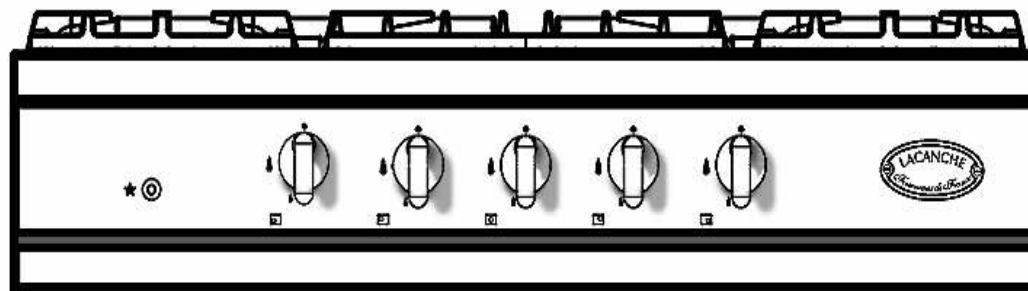

LMS 730/LMS 740

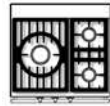
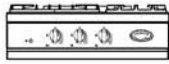

3-Flammig
(LMSG)

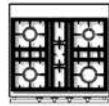

4-Flammig
(LMSG)

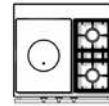

Tradition
(LMSCF)

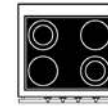

4-Zonen Cerankochfeld
(LMSVTR)



3-Induktionskochzonen
(LMSVI)

A. Auswahl des Hauptkochfeldes.

Ref.	Preis	Ref.	Preis	Ref.	Preis	Ref.	Preis	Ref.	Preis
<input type="checkbox"/> LMSG 730	2 870 €	<input type="checkbox"/> LMSG 740	3 100 €	<input type="checkbox"/> LMSCF 730	3 000 €	<input type="checkbox"/> LMSVTR 740	3 390 €	<input type="checkbox"/> LMSVI 730	3 880 €

B. Auswahl der Farbe, Bedienelemente und Gasart.

Farbe	Ref.	Preis
Edelstahl		-

Endstücke	Ref.	Preis
Verchromt glänzend	<input type="checkbox"/> LMSF 700 CR	-
Edelstahl-Design	<input type="checkbox"/> LMSF 700 S	-

Gasart/Spannung	Ref.	Preis
Flüssiggas	LPG	<input type="checkbox"/> -
Erdgas	NG	<input type="checkbox"/> -
230 V Einphasig		<input type="checkbox"/> -
400 V Dreiphasig + neutral		<input type="checkbox"/> -
2 X 400 V Dreiphasig + neutral		<input type="checkbox"/> 120 €

LMS 960

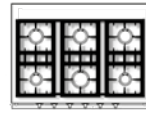
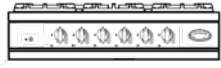

6-Flammig
(LMSG)

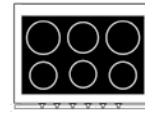

6-Induktionskochzonen
(LMSVI)

A. Auswahl des Hauptkochfeldes.

Ref.	Preis	Ref.	Preis
<input type="checkbox"/> LMSG 960	3 700 €	<input type="checkbox"/> LMSVI 960	4 500 €

B. Auswahl der Farbe, Bedienelemente und Gasart.

Farbe	Ref.	Preis
Edelstahl		-

Endstücke	Ref.	Preis
Verchromt glänzend	<input type="checkbox"/> LMSF 900 CR	-
Edelstahl-Design	<input type="checkbox"/> LMSF 900 S	-

Gasart/Spannung	Ref.	Preis
Flüssiggas	LPG	<input type="checkbox"/> -
Erdgas	NG	<input type="checkbox"/> -
230 V Einphasig		<input type="checkbox"/> -
400 V Dreiphasig + neutral		<input type="checkbox"/> -
2 X 400 V Dreiphasig + neutral		<input type="checkbox"/> 120 €

LMS 1050

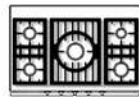

5-Flammig
(LMSG)

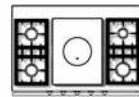

Tradition
(LMSCF)

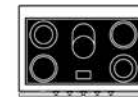

5-Zonen Cerankochfeld
(LMSVTR)



5-Induktionskochzonen
(LMSVI)

A. Auswahl des Hauptkochfeldes.

Ref.	Preis	Ref.	Preis	Ref.	Preis	Ref.	Preis
<input type="checkbox"/> LMSG 1050	3 390 €	<input type="checkbox"/> LMSCF 1050	3 540 €	<input type="checkbox"/> LMSVTR 1050	4 210 €	<input type="checkbox"/> LMSVI 1050	5 210 €

B. Auswahl der Farbe, Bedienelemente und Gasart.

Farbe	Ref.	Preis
Edelstahl		-

Endstücke	Ref.	Preis
Verchromt glänzend	<input type="checkbox"/> LMSF 1000 CR	-
Edelstahl-Design	<input type="checkbox"/> LMSF 1000 S	-

Gasart/Spannung	Ref.	Preis
Flüssiggas	LPG <input type="checkbox"/>	-
Erdgas	NG <input type="checkbox"/>	-
230 V Einphasig	<input type="checkbox"/>	-
400 V Dreiphasig + neutral	<input type="checkbox"/>	-
2 X 400 V Dreiphasig + neutral	<input type="checkbox"/>	120 €

LMS 1130-G / LMS 1140-G

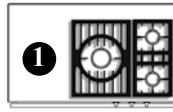

3-Flammig
(LMSG)

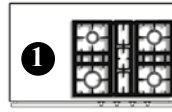

4-Flammig
(LMSG)

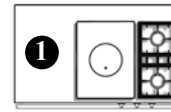

Tradition
(LMSCF)

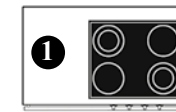

4-Zonen Cerankochfeld
(LMSVTR)



3-Induktionskochzonen
(LMSVI)

A. Auswahl des Hauptkochfeldes.

Ref.	Preis	Ref.	Preis	Ref.	Preis	Ref.	Preis	Ref.	Preis
<input type="checkbox"/> LMSG 1130-G	4 190 €	<input type="checkbox"/> LMSG 1140-G	4 350 €	<input type="checkbox"/> LMSCF 1130-G	4 420 €	<input type="checkbox"/> LMSVTR 1140-G	4 740 €	<input type="checkbox"/> LMSVI 1130-G	5 100 €

B. Auswahl einer Kochfeldergänzung an Position 1, links des Hauptkochfeldes.

Ref.	Preis	Ref.	Preis	Ref.	Preis			
Edelstahlarbeitsplatte <input type="checkbox"/>		Plancha/Teppan Yaki - 2.2 kW <input type="checkbox"/>	LAE 010 TPK	1 640 €	2 Induktionskochzonen <input type="checkbox"/>	LAE 020 I	1 440 €	
1 Gasbrenner - 5 kW <input type="checkbox"/>	LAG 010 UR	720 €	Elektrische Fritteuse 6 L - 3.3 kW <input type="checkbox"/>	LAE 413 FR	1 650 €	<i>Montage neben dem 5 kW Brenner und der Glühplatte nicht möglich</i>		
2 Gasbrenner - 3 kW <input type="checkbox"/>	LAG 020 R	750 €	Gasgrill - 4 kW <input type="checkbox"/>	LAG 010 CKG	1 900 €	2 Zonen Cerankochfeld <input type="checkbox"/>	LAE 020 VTR	1050 €
2 Gasbrenner - 4 kW <input type="checkbox"/>	LAG 024 R	790 €	Multifunktionskochmulde <input type="checkbox"/>	LAE 010 CVA	2 280 €	<i>Montage neben dem 5 kW Brenner und der Glühplatte nicht möglich</i>		
						Elektrogrill - 2.5 kW <input type="checkbox"/>	LAE 010 CKG	1 850 €

C. Auswahl der Farbe, Bedienelemente und Gasart.

Farbe	Ref.	Preis
Edelstahl		-

Endstücke	Ref.	Preis
Verchromt glänzend	<input type="checkbox"/> LMSF 1100 CR	-
Edelstahl-Design	<input type="checkbox"/> LMSF 1100 S	-

Gasart/Spannung	Ref.	Preis
Flüssiggas	LPG <input type="checkbox"/>	-
Erdgas	NG <input type="checkbox"/>	-
230 V Einphasig	<input type="checkbox"/>	-
400 V Dreiphasig + neutral	<input type="checkbox"/>	-
2 X 400 V Dreiphasig + neutral	<input type="checkbox"/>	120 €

LMS 1130-D / LMS 1140-D



3-Flammig
(LMSG)



4-Flammig
(LMSG)

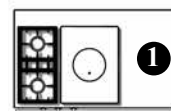

Tradition
(LMSCF)

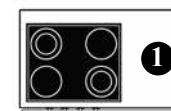

4-Zonen Cerankochfeld
(LMSVTR)

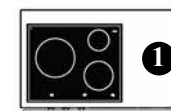

3-Induktionskochzonen
(LMSVI)

A. Auswahl des Hauptkochfeldes.

Ref.	Preis	Ref.	Preis	Ref.	Preis	Ref.	Preis	Ref.	Preis
<input type="checkbox"/> LMSG 1130-D	4 190 €	<input type="checkbox"/> LMSG 1140-D	4 350 €	<input type="checkbox"/> LMSCF 1130-D	4 420 €	<input type="checkbox"/> LMSVTR 1140-D	4 740 €	<input type="checkbox"/> LMSVI 1130-D	5 100 €

B. Auswahl einer Kochfeldergänzung an Position 1, rechts des Hauptkochfeldes.

	Ref.	Preis		Ref.	Preis		Ref.	Preis
Edelstahlarbeitsplatte	<input type="checkbox"/>		Plancha/Teppan Yaki - 2.2 kW	<input type="checkbox"/> LAE 010 TPK	1 640 €	2 Induktionskochzonen	<input type="checkbox"/> LAE 020 I	1 440 €
1 Gasbrenner - 5 kW	<input type="checkbox"/> LAG 010 UR	720 €	Elektrische Fritteuse 6 L - 3.3 kW	<input type="checkbox"/> LAE 413 FR	1 650 €	<i>Montage neben dem 5 kW Brenner und der Glühplatte nicht möglich</i>		
2 Gasbrenner - 3 kW	<input type="checkbox"/> LAG 020 R	750 €	Gasgrill - 4 kW	<input type="checkbox"/> LAG 010 CKG	1 900 €	2 Zonen Cerankochfeld	<input type="checkbox"/> LAE 020 VTR	1050 €
2 Gasbrenner - 4 kW	<input type="checkbox"/> LAG 024 R	790 €	Multifunktionskochmulde	<input type="checkbox"/> LAE 010 CVA	2 280 €	<i>Montage neben dem 5 kW Brenner und der Glühplatte nicht möglich</i>		
						Elektrogrill - 2.5 kW	<input type="checkbox"/> LAE 010 CKG	1 850 €

C. Auswahl der Farbe, Bedienelemente und Gasart.

Farbe	Ref.	Preis
Edelstahl		-

Endstücke	Ref.	Preis
Verchromt glänzend	<input type="checkbox"/> LMSF 1100 CR	-
Edelstahl-Design	<input type="checkbox"/> LMSF 1100 S	-

Gasart/Spannung	Ref.	Preis
Flüssiggas	LPG <input type="checkbox"/>	-
Erdgas	NG <input type="checkbox"/>	-
230 V Einphasig	<input type="checkbox"/>	-
400 V Dreiphasig + neutral	<input type="checkbox"/>	-
2 X 400 V Dreiphasig + neutral	<input type="checkbox"/>	120 €

LMS 1210 / LMS 1220

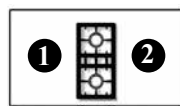

2-Flammig
(LMSG)



1-Flammig
(LMSG)



Tradition
(LMSCF)



2 Zonen Cerankochfeld
(LMSVTR)

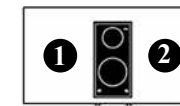

2 Induktionskochzonen
(LMSVI)



Plancha/Teppan Yaki
(LMSTPK)

A. Auswahl des Hauptkochfeldes.

Ref.	Preis	Ref.	Preis	Ref.	Preis	Ref.	Preis	Ref.	Preis	Ref.	Preis
<input type="checkbox"/> LMSG 1220	3 560 €	<input type="checkbox"/> LMSG 1210	3 580 €	<input type="checkbox"/> LMSCF 1210	3 800 €	<input type="checkbox"/> LMVTR 1220	4 500 €	<input type="checkbox"/> LMSVI 1220	4 000 €	<input type="checkbox"/> LMSTPK1210	4 400 €

B. Auswahl einer Kochfeldergänzung an Position ①, links des Hauptkochfeldes.

Ref.	Preis	Ref.	Preis	Ref.	Preis			
Edelstahlarbeitsplatte <input type="checkbox"/>		Plancha/Teppan Yaki - 2.2 kW <input type="checkbox"/>	LAE 010 TPK	1 640 €	2 Induktionskochzonen <input type="checkbox"/>	LAE 020 I	1 440 €	
1 Gasbrenner - 5 kW <input type="checkbox"/>	LAG 010 UR	720 €	Elektrische Fritteuse 6 L - 3.3 kW <input type="checkbox"/>	LAE 413 FR	1 650 €	2 Zonen Cerankochfeld <input type="checkbox"/>	LAE 020 VTR	1050 €
2 Gasbrenner - 3 kW <input type="checkbox"/>	LAG 020 R	750 €	Gasgrill - 4 kW <input type="checkbox"/>	LAG 010 CKG	1 900 €	Elektrogrill - 2.5 kW <input type="checkbox"/>	LAE 010 CKG	1 850 €
2 Gasbrenner - 4 kW <input type="checkbox"/>	LAG 024 R	790 €	Multifunktionskochmulde <input type="checkbox"/>	LAE 010 CVA	2 280 €			

C. Auswahl einer Kochfeldergänzung an Position ②, rechts des Hauptkochfeldes.

Ref.	Preis	Ref.	Preis	Ref.	Preis			
Edelstahlarbeitsplatte <input type="checkbox"/>		Plancha/Teppan Yaki - 2.2 kW <input type="checkbox"/>	LAE 010 TPK	1 640 €	2 Induktionskochzonen <input type="checkbox"/>	LAE 020 I	1 440 €	
1 Gasbrenner - 5 kW <input type="checkbox"/>	LAG 010 UR	720 €	Elektrische Fritteuse 6 L - 3.3 kW <input type="checkbox"/>	LAE 413 FR	1 650 €	2 Zonen Cerankochfeld <input type="checkbox"/>	LAE 020 VTR	1050 €
2 Gasbrenner - 3 kW <input type="checkbox"/>	LAG 020 R	750 €	Gasgrill - 4 kW <input type="checkbox"/>	LAG 010 CKG	1 900 €	Elektrogrill - 2.5 kW <input type="checkbox"/>	LAE 010 CKG	1 850 €
2 Gasbrenner - 4 kW <input type="checkbox"/>	LAG 024 R	790 €	Multifunktionskochmulde <input type="checkbox"/>	LAE 010 CVA	2 280 €			

D. Auswahl der Farbe, Bedienelemente und Gasart.

Farbe	Ref.	Preis
Edelstahl		-

Endstücke	Ref.	Preis
Verchromt glänzend	<input type="checkbox"/> LMSF 1200 CR	-
Edelstahl-Design	<input type="checkbox"/> LMSF 1200 S	-

Gasart/Spannung	Ref.	Preis
Flüssiggas	LPG	<input type="checkbox"/> -
Erdgas	NG	<input type="checkbox"/> -
230 V Einphasig		<input type="checkbox"/> -
400 V Dreiphasig + neutral		<input type="checkbox"/> -
2 X 400 V Dreiphasig + neutral		<input type="checkbox"/> 120 €

LMS 1430 / LMS 1440

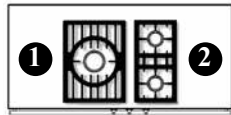
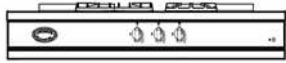

3-Flammig
(LMSG)

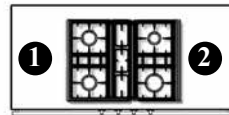

4-Flammig
(LMSG)

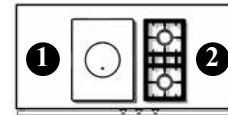

Tradition
(LMSCF)

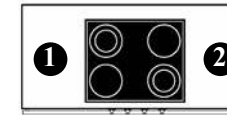

4-Zonen Cerankochfeld
(LMSVTR)

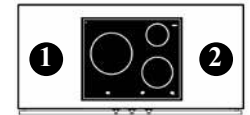

3-Induktionskochzonen
(LMSVI)

A. Auswahl des Hauptkochfeldes.

Ref.	Preis	Ref.	Preis	Ref.	Preis	Ref.	Preis	Ref.	Preis
<input type="checkbox"/> LMSG 1430	4 500 €	<input type="checkbox"/> LMSG 1440	4 700 €	<input type="checkbox"/> LMSCF 1430	4 780 €	<input type="checkbox"/> LMSVTR 1440	5 050 €	<input type="checkbox"/> LMSVI 1430	5 660 €

B. Auswahl einer Kochfeldergänzung an Position ①, links des Hauptkochfeldes.

Ref.	Preis	Ref.	Preis	Ref.	Preis
Edelstahlarbeitsplatte <input type="checkbox"/>		2 Gasbrenner - 3 kW <input type="checkbox"/>	750 €	2 Induktionskochzonen <input type="checkbox"/>	1 440 €
2 Gasbrenner - 4 kW <input type="checkbox"/>	790 €	<i>Ausschließlich neben Gas-Kochfeld (LMG und LMCF) möglich</i>		<i>Ausschließlich neben Elektro-Kochfeld (LMVTR und LMVI) möglich</i>	
<i>Ausschließlich neben Gas-Kochfeld (LMG und LMCF) möglich</i>				2 Zonen Cerankochfeld <input type="checkbox"/>	1 050 €
				<i>Ausschließlich neben Elektro-Kochfeld (LMVTR und LMVI) möglich</i>	

C. Auswahl einer Kochfeldergänzung an Position ②, rechts des Hauptkochfeldes.

Ref.	Preis	Ref.	Preis	Ref.	Preis
Edelstahlarbeitsplatte <input type="checkbox"/>		2 Gasbrenner - 3 kW <input type="checkbox"/>	750 €	2 Induktionskochzonen <input type="checkbox"/>	1 440 €
2 Gasbrenner - 4 kW <input type="checkbox"/>	790 €	<i>Ausschließlich neben Gas-Kochfeld (LMG und LMCF) möglich</i>		<i>Ausschließlich neben Elektro-Kochfeld (LMVTR und LMVI) möglich</i>	
<i>Ausschließlich neben Gas-Kochfeld (LMG und LMCF) möglich</i>				2 Zonen Cerankochfeld <input type="checkbox"/>	1 050 €
				<i>Ausschließlich neben Elektro-Kochfeld (LMVTR und LMVI) möglich</i>	

D. Auswahl der Farbe, Bedienelemente und Gasart.

Farbe	Ref.	Preis
Edelstahl		-

Endstücke	Ref.	Preis
Verchromt glänzend	<input type="checkbox"/> LMSF 1400 CR	-
Edelstahl-Design	<input type="checkbox"/> LMSF 1400 S	-

Gasart/Spannung	Ref.	Preis
Flüssiggas	LPG	<input type="checkbox"/>
Erdgas	NG	<input type="checkbox"/> -
230 V Einphasig		<input type="checkbox"/> -
400 V Dreiphasig + neutral		<input type="checkbox"/> -
2 X 400 V Dreiphasig + neutral		<input type="checkbox"/> 120 €

LMS 1450-G



5-Flammig
(LMSG)

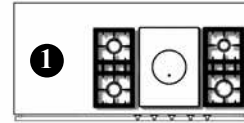

Tradition
(LMSCF)

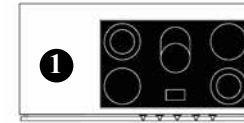

5-Zonen Cerankochfeld
(LMSVTR)

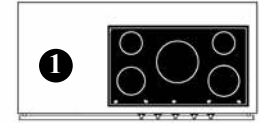

5-Induktionskochzonen
(LMSVI)

A. Auswahl des Hauptkochfeldes.

Ref.	Preis	Ref.	Preis	Ref.	Preis	Ref.	Preis
<input type="checkbox"/> LMSG 1450-G	5 000 €	<input type="checkbox"/> LMSCF 1450-G	5 240 €	<input type="checkbox"/> LMSVTR -1450-G	5 900 €	<input type="checkbox"/> LMSVI 1450-G	6 800 €

B. Auswahl einer Kochfeldergänzung an Position ①, links des Hauptkochfeldes.

Ref.	Preis	Ref.	Preis	Ref.	Preis
Edelstahlarbeitsplatte <input type="checkbox"/>		Plancha/Teppan Yaki - 2.2 kW <input type="checkbox"/>	LAE 010 TPK 1 640 €	2 Induktionskochzonen <input type="checkbox"/>	LAE 020 I 1 440 €
1 Gasbrenner - 5 kW <input type="checkbox"/>	LAG 010 UR 720 €	Elektrische Fritteuse 6 L - 3.3 kW <input type="checkbox"/>	LAE 413 FR 1 650 €	2 Zonen Cerankochfeld <input type="checkbox"/>	LAE 020 VTR 1050 €
2 Gasbrenner - 3 kW <input type="checkbox"/>	LAG 020 R 750 €	Gasgrill - 4 kW <input type="checkbox"/>	LAG 010 CKG 1 900 €	Elektrogrill - 2.5 kW <input type="checkbox"/>	LAE 010 CKG 1 850 €
2 Gasbrenner - 4 kW <input type="checkbox"/>	LAG 024 R 790 €	Multifunktionskochmulde <input type="checkbox"/>	LAE 010 CVA 2 280 €		

C. Auswahl der Farbe, Bedienelemente und Gasart.

Farbe	Ref.	Preis
Edelstahl		-

Endstücke	Ref.	Preis
Verchromt glänzend	<input type="checkbox"/> LMSF 1400 CR	-
Edelstahl-Design	<input type="checkbox"/> LMSF 1400 S	-

Gasart/Spannung	Ref.	Preis
Flüssiggas	LPG <input type="checkbox"/>	-
Erdgas	NG <input type="checkbox"/>	-
230 V Einphasig	<input type="checkbox"/>	-
400 V Dreiphasig + neutral	<input type="checkbox"/>	-
2 X 400 V Dreiphasig + neutral	<input type="checkbox"/>	120 €

LMS 1450-D

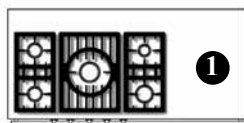

5-Flammig
(LMSG)

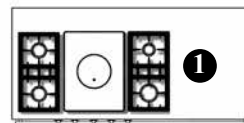

Tradition
(LMSCF)

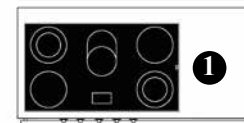

5-Zonen Cerankochfeld
(LMSVTR)

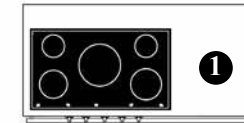

5-Induktionskochzonen
(LMSVI)

A. Auswahl des Hauptkochfeldes.

Ref.	Preis	Ref.	Preis	Ref.	Preis	Ref.	Preis
<input type="checkbox"/> LMSG 1450-D	5 000 €	<input type="checkbox"/> LMSCF 1450-D	5 240 €	<input type="checkbox"/> LMSVTR 1450-D	5 900 €	<input type="checkbox"/> LMSVI 1450-D	6 800 €

B. Auswahl einer Kochfeldergänzung an Position 1, rechts des Hauptkochfeldes.

Ref.	Preis	Ref.	Preis	Ref.	Preis
Edelstahlarbeitsplatte <input type="checkbox"/>		Plancha/Teppan Yaki - 2.2 kW <input type="checkbox"/>	LAE 010 TPK 1 640 €	2 Induktionskochzonen <input type="checkbox"/>	LAE 020 I 1 440 €
1 Gasbrenner - 5 kW <input type="checkbox"/>	LAG 010 UR 720 €	Elektrische Fritteuse 6 L - 3.3 kW <input type="checkbox"/>	LAE 413 FR 1 650 €	2 Zonen Cerankochfeld <input type="checkbox"/>	LAE 020 VTR 1050 €
2 Gasbrenner - 3 kW <input type="checkbox"/>	LAG 020 R 750 €	Gasgrill - 4 kW <input type="checkbox"/>	LAG 010 CKG 1 900 €	Elektrogrill - 2.5 kW <input type="checkbox"/>	LAE 010 CKG 1 850 €
2 Gasbrenner - 4 kW <input type="checkbox"/>	LAG 024 R 790 €	Multifunktionskochmulde <input type="checkbox"/>	LAE 010 CVA 2 280 €		

C. Auswahl der Farbe, Bedienelemente und Gasart.

Farbe	Ref.	Preis
Edelstahl		-

Endstücke	Ref.	Preis
Verchromt glänzend	<input type="checkbox"/> LMSF 1400 CR	-
Edelstahl-Design	<input type="checkbox"/> LMSF 1400 S	-

Gasart/Spannung	Ref.	Preis
Flüssiggas	LPG <input type="checkbox"/>	-
Erdgas	NG <input type="checkbox"/>	-
230 V Einphasig	<input type="checkbox"/>	-
400 V Dreiphasig + neutral	<input type="checkbox"/>	-
2 X 400 V Dreiphasig + neutral	<input type="checkbox"/>	120 €

LMS 1500 / LMS 1540

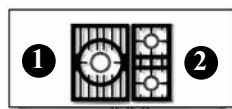

3-Flammig
(LMSG)



4-Flammig
(LMSG)

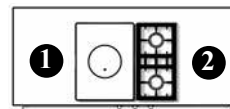

Tradition
(LMSCF)

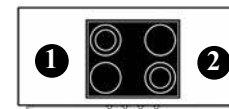

4-Zonen Cerankochfeld
(LMSVTR)



3-Induktionskochzonen
(LMSVI)

A. Auswahl des Hauptkochfeldes.

Ref.	Preis	Ref.	Preis	Ref.	Preis	Ref.	Preis	Ref.	Preis
<input type="checkbox"/> LMSG 1530	4 900 €	<input type="checkbox"/> LMSG 1540	5 050 €	<input type="checkbox"/> LMSCF 1530	5 150 €	<input type="checkbox"/> LMSVTR 1540	5 450 €	<input type="checkbox"/> LMSVI 1530	6 100 €

B. Auswahl einer Kochfeldergänzung an Position 1, links des Hauptkochfeldes.

Ref.	Preis	Ref.	Preis	Ref.	Preis
Edelstahlarbeitsplatte <input type="checkbox"/>		Plancha/Teppan Yaki - 2.2 kW <input type="checkbox"/> LAE 010 TPK	1 640 €	2 Induktionskochzonen <input type="checkbox"/> LAE 020 I	1 440 €
1 Gasbrenner - 5 kW <input type="checkbox"/> LAG 010 UR	720 €	Elektrische Fritteuse 6 L - 3.3 kW <input type="checkbox"/> LAE 413 FR	1 650 €	2 Zonen Cerankochfeld <input type="checkbox"/> LAE 020 VTR	1050 €
2 Gasbrenner - 3 kW <input type="checkbox"/> LAG 020 R	750 €	Gasgrill - 4 kW <input type="checkbox"/> LAG 010 CKG	1 900 €	Elektrogrill - 2.5 kW <input type="checkbox"/> LAE 010 CKG	1 850 €
2 Gasbrenner - 4 kW <input type="checkbox"/> LAG 024 R	790 €	Multifunktionskochmulde <input type="checkbox"/> LAE 010 CVA	2 280 €		

C. Auswahl einer Kochfeldergänzung an Position 2, rechts des Hauptkochfeldes.

Ref.	Preis	Ref.	Preis	Ref.	Preis
Edelstahlarbeitsplatte <input type="checkbox"/>		Plancha/Teppan Yaki - 2.2 kW <input type="checkbox"/> LAE 010 TPK	1 640 €	2 Induktionskochzonen <input type="checkbox"/> LAE 020 I	1 440 €
1 Gasbrenner - 5 kW <input type="checkbox"/> LAG 010 UR	720 €	Elektrische Fritteuse 6 L - 3.3 kW <input type="checkbox"/> LAE 413 FR	1 650 €	2 Zonen Cerankochfeld <input type="checkbox"/> LAE 020 VTR	1050 €
2 Gasbrenner - 3 kW <input type="checkbox"/> LAG 020 R	750 €	Gasgrill - 4 kW <input type="checkbox"/> LAG 010 CKG	1 900 €	Elektrogrill - 2.5 kW <input type="checkbox"/> LAE 010 CKG	1 850 €
2 Gasbrenner - 4 kW <input type="checkbox"/> LAG 024 R	790 €	Multifunktionskochmulde <input type="checkbox"/> LAE 010 CVA	2 280 €		

D. Auswahl der Farbe, Bedienelemente und Gasart.

Farbe	Ref.	Preis
Edelstahl		-

Endstücke	Ref.	Preis
Verchromt glänzend	<input type="checkbox"/> LMSF 1500 CR	-
Edelstahl-Design	<input type="checkbox"/> LMSF 1500 S	-

Gasart/Spannung	Ref.	Preis
Flüssiggas	LPG	<input type="checkbox"/> -
Erdgas	NG	<input type="checkbox"/> -
230 V Einphasig		<input type="checkbox"/> -
400 V Dreiphasig + neutral		<input type="checkbox"/> -
2 X 400 V Dreiphasig + neutral		<input type="checkbox"/> 120 €

LMS 1830-G / LMS 1840-G

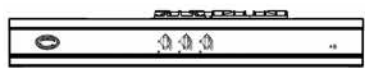

3-Flammig
(LMSG)



4-Flammig
(LMSG)

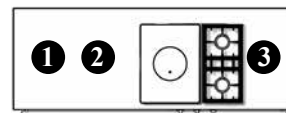

Tradition
(LMSCF)



4-Zonen Cerankochfeld
(LMSVTR)



3-Induktionskochzonen
(LMSVI)

A. Auswahl des Hauptkochfeldes.

Ref.	Preis	Ref.	Preis	Ref.	Preis	Ref.	Preis	Ref.	Preis
<input type="checkbox"/> LMSG 1830-G	5 570 €	<input type="checkbox"/> LMSG 1840-G	5 730 €	<input type="checkbox"/> LMSCF 1830-G	5 890 €	<input type="checkbox"/> LMSVTR 1840-G	6 150 €	<input type="checkbox"/> LMSVI 1830-G	6 920 €

B. Auswahl einer Kochfeldergänzung an Position ①, links des Hauptkochfeldes.

Ref.	Preis	Ref.	Preis	Ref.	Preis			
Edelstahlarbeitsplatte <input type="checkbox"/>		Plancha/Teppan Yaki - 2.2 kW <input type="checkbox"/>	LAE 010 TPK	1 640 €	2 Induktionskochzonen <input type="checkbox"/>	LAE 020 I	1 440 €	
1 Gasbrenner - 5 kW <input type="checkbox"/>	LAG 010 UR	720 €	Elektrische Fritteuse 6 L - 3.3 kW <input type="checkbox"/>	LAE 413 FR	1 650 €	2 Zonen Cerankochfeld <input type="checkbox"/>	LAE 020 VTR	1 050 €
2 Gasbrenner - 3 kW <input type="checkbox"/>	LAG 020 R	750 €	Gasgrill - 4 kW <input type="checkbox"/>	LAG 010 CKG	1 900 €	Elektrogrill - 2.5 kW <input type="checkbox"/>	LAE 010 CKG	1 850 €
2 Gasbrenner - 4 kW <input type="checkbox"/>	LAG 024 R	790 €	Multifunktionskochmulde <input type="checkbox"/>	LAE 010 CVA	2 280 €			

C. Auswahl einer Kochfeldergänzung an Position ②, links des Hauptkochfeldes.

Ref.	Preis	Ref.	Preis				
Edelstahlarbeitsplatte <input type="checkbox"/>		2 Gasbrenner - 4 kW <i>Ausschließlich neben Gas-Kochfeld LMG und LMCF</i> <input type="checkbox"/>	LAG 024 R	790 €	2 Induktionskochzonen <input type="checkbox"/>	LAE 020 I	1 440 €
		2 Gasbrenner - 3 kW <i>Ausschließlich neben Gas-Kochfeld LMG und LMCF</i> <input type="checkbox"/>	LAG 020 R	750 €	2 Zonen Cerankochfeld <input type="checkbox"/>	LAE 020 VTR	1 050 €
					<i>Ausschließlich neben Elektro-Kochfeld (LMVTR und LMVI) möglich</i>		

D. Auswahl einer Kochfeldergänzung an Position 3, rechts des Hauptkochfeldes.

Ref.	Preis	Ref.	Preis	Ref.	Preis
Edelstahlarbeitsplatte <input type="checkbox"/>		2 Gasbrenner - 4 kW <i>Ausschließlich neben Gas-Kochfeld LMG und LMCF</i>	<input type="checkbox"/> LAG 024 R 790 €	2 Induktionskochzonen <input type="checkbox"/>	LAE 020 I 1 440 € <i>Ausschließlich neben Elektro-Kochfeld (LMVTR und LMVI) möglich</i>
2 Gasbrenner - 3 kW <input type="checkbox"/> <i>Ausschließlich neben Gas-Kochfeld LMG und LMCF</i>	LAG 020 R 750 €	1 Gasbrenner - 5 kW <i>Ausschließlich neben Gas-Kochfeld LMG und LMCF</i>	<input type="checkbox"/> LAG 010 UR 720 €	2 Zonen Cerankochfeld <input type="checkbox"/>	LAE 020 VTR 1050 € <i>Ausschließlich neben Elektro-Kochfeld (LMVTR und LMVI) möglich</i>
		Plancha/Teppan Yaki - 2.2 kW	<input type="checkbox"/> LAE 010 TPK 1 640 €		

E. Auswahl der Farbe, Bedienelemente und Gasart.

Farbe	Ref.	Preis	Endstücke	Ref.	Preis	Gasart/Spannung	Ref.	Preis
Edelstahl		-	Verchromt glänzend <input type="checkbox"/>	LMSF 1800 CR	-	Flüssiggas	LPG <input type="checkbox"/>	-
			Edelstahl-Design <input type="checkbox"/>	LMSF 1800 S	-	Erdgas	NG <input type="checkbox"/>	-
						230 V Einphasig	<input type="checkbox"/>	-
						400 V Dreiphasig + neutral	<input type="checkbox"/>	-
						2 X 400 V Dreiphasig + neutral	<input type="checkbox"/>	110 €

LMS 1830-D /LMS 1840-D



3-Flammig
(LMSG)



4-Flammig
(LMSG)

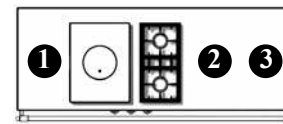

Tradition
(LMSCF)

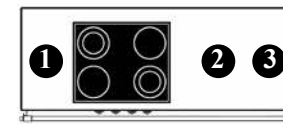

4-Zonen Cerankochfeld
(LMSVTR)

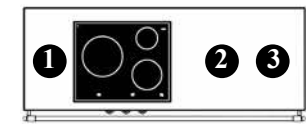

3-Induktionskochzonen
(LMSVI)

A. Auswahl des Hauptkochfeldes.

Ref.	Preis	Ref.	Preis	Ref.	Preis	Ref.	Preis	Ref.	Preis
<input type="checkbox"/> LMSG 1830-D	5 570 €	<input type="checkbox"/> LMSG 1840-D	5 730 €	<input type="checkbox"/> LMSCF 1830-D	5 890 €	<input type="checkbox"/> LMSVTR 1840-D	6 150 €	<input type="checkbox"/> LMSVI 1830-D	6 920 €

B. Auswahl einer Kochfeldergänzung an Position ③, rechts des Hauptkochfeldes.

Ref.	Preis	Ref.	Preis	Ref.	Preis
Edelstahlarbeitsplatte <input type="checkbox"/>		Plancha/Teppan Yaki - 2.2 kW <input type="checkbox"/>	1 640 €	2 Induktionskochzonen <input type="checkbox"/>	1 440 €
1 Gasbrenner - 5 kW <input type="checkbox"/>	LAG 010 UR 720 €	Elektrische Fritteuse 6 L - 3.3 kW <input type="checkbox"/>	1 650 €	2 Zonen Cerankochfeld <input type="checkbox"/>	1 050 €
2 Gasbrenner - 3 kW <input type="checkbox"/>	LAG 020 R 750 €	Gasgrill - 4 kW <input type="checkbox"/>	1 900 €	Elektrogrill - 2.5 kW <input type="checkbox"/>	1 850 €
2 Gasbrenner - 4 kW <input type="checkbox"/>	LAG 024 R 790 €	Multifunktionskochmulde <input type="checkbox"/>	2 280 €		

C. Auswahl einer Kochfeldergänzung an Position ②, rechts des Hauptkochfeldes.

Ref.	Preis	Ref.	Preis
Edelstahlarbeitsplatte <input type="checkbox"/>		2 Gasbrenner - 4 kW <input type="checkbox"/>	790 €
		<i>Ausschließlich neben Gas-Kochfeld LMG und LMCF</i>	
		1 Gasbrenner - 5 kW <input type="checkbox"/>	750 €
		<i>Ausschließlich neben Gas-Kochfeld LMG und LMCF</i>	
		Plancha/Teppan Yaki - 2.2 kW <input type="checkbox"/>	1 640 €
		2 Induktionskochzonen <input type="checkbox"/>	1 440 €
		<i>Ausschließlich neben Elektro-Kochfeld (LMVTR und LMVI) möglich</i>	
		2 Zonen Cerankochfeld <input type="checkbox"/>	1 050 €
		<i>Ausschließlich neben Elektro-Kochfeld (LMVTR und LMVI) möglich</i>	

D. Auswahl einer Kochfeldergänzung an Position 1, links des Hauptkochfeldes.

Ref.	Preis	Ref.	Preis	Ref.	Preis
Edelstahlarbeitsplatte <input type="checkbox"/>		2 Gasbrenner - 4 kW <i>Ausschließlich neben Gas-Kochfeld LMG und LMCF</i>	<input type="checkbox"/> LAG 024 R 790 €	2 Induktionskochzonen <input type="checkbox"/>	LAE 020 I 1 440 €
2 Gasbrenner - 3 kW <i>Ausschließlich neben Gas-Kochfeld LMG und LMCF</i>	<input type="checkbox"/> LAG 020 R 750 €	1 Gasbrenner - 5 kW <i>Ausschließlich neben Gas-Kochfeld LMG und LMCF</i>	<input type="checkbox"/> LAG 010 UR 720 €	2 Zonen Cerankochfeld <i>Ausschließlich neben Elektro-Kochfeld (LMVTR und LMVI) möglich</i>	<input type="checkbox"/> LAE 020 VTR 1050 €
		Plancha/Teppan Yaki - 2.2 kW	<input type="checkbox"/> LAE 010 TPK 1 640 €		

E. Auswahl der Farbe, Bedienelemente und Gasart.

Farbe	Ref.	Preis
Edelstahl		-

Endstücke	Ref.	Preis
Verchromt glänzend	<input type="checkbox"/> LMSF 1800 CR	-
Edelstahl-Design	<input type="checkbox"/> LMSF 1800 S	-

Gasart/Spannung	Ref.	Preis
Flüssiggas	LPG	<input type="checkbox"/> -
Erdgas	NG	<input type="checkbox"/> -
230 V Einphasig		<input type="checkbox"/> -
400 V Dreiphasig + neutral		<input type="checkbox"/> -
2 X 400 V Dreiphasig + neutral		<input type="checkbox"/> 120 €

LMS 1850

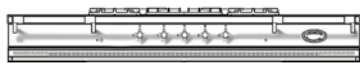

4-Flammig
(LMSG)

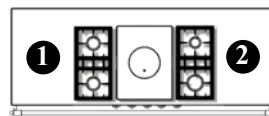

Tradition
(LMSCF)

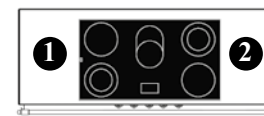

5-Zonen Cerankochfeld
(LMSVTR)

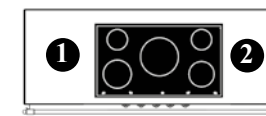

5-Induktionskochzonen
(LMSVI)

A. Auswahl des Hauptkochfeldes.

Ref.	Preis	Ref.	Preis	Ref.	Preis	Ref.	Preis
<input type="checkbox"/> LMSG 1850	5 860 €	<input type="checkbox"/> LMSCF 1850	6 130 €	<input type="checkbox"/> LMSVTR 1850	6 530 €	<input type="checkbox"/> LMSVI 1850	7 330 €

B. Auswahl einer Kochfeldergänzung an Position ①, links des Hauptkochfeldes.

Ref.	Preis	Ref.	Preis	Ref.	Preis
Edelstahlarbeitsplatte <input type="checkbox"/>		Plancha/Teppan Yaki - 2.2 kW <input type="checkbox"/>	LAE 010 TPK 1 640 €	2 Induktionskochzonen <input type="checkbox"/>	LAE 020 I 1 440 €
1 Gasbrenner - 5 kW <input type="checkbox"/>	LAG 010 UR 720 €	Elektrische Fritteuse 6 L - 3.3 kW <input type="checkbox"/>	LAE 413 FR 1 650 €	2 Zonen Cerankochfeld <input type="checkbox"/>	LAE 020 VTR 1050 €
2 Gasbrenner - 3 kW <input type="checkbox"/>	LAG 020 R 750 €	Gasgrill - 4 kW <input type="checkbox"/>	LAG 010 CKG 1 900 €	Elektrogrill - 2.5 kW <input type="checkbox"/>	LAE 010 CKG 1 850 €
2 Gasbrenner - 4 kW <input type="checkbox"/>	LAG 024 R 790 €	Multifunktionskochmulde <input type="checkbox"/>	LAE 010 CVA 2 280 €		

C. Auswahl einer Kochfeldergänzung an Position ②, rechts des Hauptkochfeldes.

Ref.	Preis	Ref.	Preis	Ref.	Preis
Edelstahlarbeitsplatte <input type="checkbox"/>		Plancha/Teppan Yaki - 2.2 kW <input type="checkbox"/>	LAE 010 TPK 1 640 €	2 Induktionskochzonen <input type="checkbox"/>	LAE 020 I 1 440 €
1 Gasbrenner - 5 kW <input type="checkbox"/>	LAG 010 UR 720 €	Elektrische Fritteuse 6 L - 3.3 kW <input type="checkbox"/>	LAE 413 FR 1 650 €	2 Zonen Cerankochfeld <input type="checkbox"/>	LAE 020 VTR 1050 €
2 Gasbrenner - 3 kW <input type="checkbox"/>	LAG 020 R 750 €	Gasgrill - 4 kW <input type="checkbox"/>	LAG 010 CKG 1 900 €	Elektrogrill - 2.5 kW <input type="checkbox"/>	LAE 010 CKG 1 850 €
2 Gasbrenner - 4 kW <input type="checkbox"/>	LAG 024 R 790 €	Multifunktionskochmulde <input type="checkbox"/>	LAE 010 CVA 2 280 €		

D. Auswahl der Farbe, Bedienelemente und Gasart.

Farbe	Ref.	Preis
Edelstahl		-

Endstücke	Ref.	Preis
Verchromt glänzend	<input type="checkbox"/> LMSF 1800 CR	-
Edelstahl-Design	<input type="checkbox"/> LMSF 1800 S	-

Gasart/Spannung	Ref.	Preis
Flüssiggas	LPG	<input type="checkbox"/> -
Erdgas	NG	<input type="checkbox"/> -
230 V Einphasig		<input type="checkbox"/> -
400 V Dreiphasig + neutral		<input type="checkbox"/> -
2 X 400 V Dreiphasig + neutral		<input type="checkbox"/> 120 €

LMS 2230 / LMS 2240

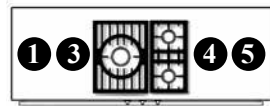

3-Flammig
(LMSG)

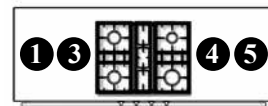

4-Flammig
(LMSG)

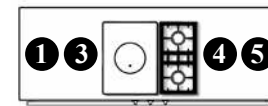

Tradition
(LMSCF)



4-Zonen Cerankochfeld
(LMSVTR)



3-Induktionskochzonen
(LMSVI)

A. Auswahl des Hauptkochfeldes.

Ref.	Preis	Ref.	Preis	Ref.	Preis	Ref.	Preis	Ref.	Preis
<input type="checkbox"/> LMSG 2230	6 900 €	<input type="checkbox"/> LMSG 2240	7 060 €	<input type="checkbox"/> LMSCF 2230	7 130 €	<input type="checkbox"/> LMSVTR 2240	7 590 €	<input type="checkbox"/> LMSVI 2230	8 350 €

B. Auswahl einer Kochfeldergänzung an Position ①, links des Hauptkochfeldes.

Ref.	Preis	Ref.	Preis	Ref.	Preis			
Edelstahlarbeitsplatte <input type="checkbox"/>		Plancha/Teppan Yaki - 2.2 kW <input type="checkbox"/>	LAE 010 TPK	1 640 €	2 Induktionskochzonen <input type="checkbox"/>	LAE 020 I	1 440 €	
1 Gasbrenner - 5 kW <input type="checkbox"/>	LAG 010 UR	720 €	Elektrische Fritteuse 6 L - 3.3 kW <input type="checkbox"/>	LAE 413 FR	1 650 €	2 Zonen Cerankochfeld <input type="checkbox"/>	LAE 020 VTR	1050 €
2 Gasbrenner - 3 kW <input type="checkbox"/>	LAG 020 R	750 €	Gasgrill - 4 kW <input type="checkbox"/>	LAG 010 CKG	1 900 €	Elektrogrill - 2.5 kW <input type="checkbox"/>	LAE 010 CKG	1 850 €
2 Gasbrenner - 4 kW <input type="checkbox"/>	LAG 024 R	790 €	Multifunktionskochmulde <input type="checkbox"/>	LAE 010 CVA	2 280 €			

C. Auswahl einer Kochfeldergänzung an Position ③, links des Hauptkochfeldes.

Ref.	Preis	Ref.	Preis				
Edelstahlarbeitsplatte <input type="checkbox"/>		2 Gasbrenner - 4 kW <input type="checkbox"/>	LAG 024 R	790 €	2 Induktionskochzonen <input type="checkbox"/>	LAE 020 I	1 440 €
		<i>Ausschließlich neben Gas-Kochfeld LMG und LMCF</i>			<i>Ausschließlich neben Elektro-Kochfeld (LMVTR und LMVI) möglich</i>		
		2 Gasbrenner - 3 kW <input type="checkbox"/>	LAG 020 R	750 €	2 Zonen Cerankochfeld <input type="checkbox"/>	LAE 020 VTR	1050 €
		<i>Ausschließlich neben Gas-Kochfeld LMG und LMCF</i>			<i>Ausschließlich neben Elektro-Kochfeld (LMVTR und LMVI) möglich</i>		

D. Auswahl einer Kochfeldergänzung an Position 4, rechts des Hauptkochfeldes.

Ref.	Preis	Ref.	Preis	Ref.	Preis
Edelstahlarbeitsplatte <input type="checkbox"/>		2 Gasbrenner - 4 kW <i>Ausschließlich neben Gas-Kochfeld LMG und LCF</i>	<input type="checkbox"/> LAG 024 R 790 €	2 Induktionskochzonen <input type="checkbox"/>	LAE 020 I 1 440 € <i>Ausschließlich neben Elektro-Kochfeld (LMVTR und LMVI) möglich</i>
2 Gasbrenner - 3 kW <input type="checkbox"/> <i>Ausschließlich neben Gas-Kochfeld LMG und LMCF</i>	LAG 020 R 750 €	1 Gasbrenner - 5 kW <i>Ausschließlich neben Gas-Kochfeld LMG und LMCF</i>	<input type="checkbox"/> LAG 010 UR 720 €	2 Zonen Cerankochfeld <input type="checkbox"/>	LAE 020 VTR 1050 € <i>Ausschließlich neben Elektro-Kochfeld (LMVTR und LMVI) möglich</i>
		Plancha/Teppan Yaki - 2.2 kW	<input type="checkbox"/> LAE 010 TPK 1 640 €		

E. Auswahl einer Kochfeldergänzung an Position 5, rechts des Hauptkochfeldes.

Ref.	Preis	Ref.	Preis	Ref.	Preis
Edelstahlarbeitsplatte <input type="checkbox"/>		Plancha/Teppan Yaki - 2.2 kW	<input type="checkbox"/> LAE 010 TPK 1 640 €	2 Induktionskochzonen <input type="checkbox"/>	LAE 020 I 1 440 €
1 Gasbrenner - 5 kW <input type="checkbox"/>	LAG 010 UR 720 €	Elektrische Fritteuse 6 L - 3.3 kW	<input type="checkbox"/> LAE 413 FR 1 650 €	2 Zonen Cerankochfeld <input type="checkbox"/>	LAE 020 VTR 1050 €
2 Gasbrenner - 3 kW <input type="checkbox"/>	LAG 020 R 750 €	Gasgrill - 4 kW	<input type="checkbox"/> LAG 010 CKG 1 900 €	Elektrogrill - 2.5 kW <input type="checkbox"/>	LAE 010 CKG 1 850 €
2 Gasbrenner - 4 kW <input type="checkbox"/>	LAG 024 R 790 €	Multifunktionskochmulde	<input type="checkbox"/> LAE 010 CVA 2 280 €		

F. Auswahl der Farbe, Bedienelemente und Gasart.

Farbe	Ref.	Preis
Edelstahl		-

Endstücke	Ref.	Preis
Verchromt glänzend	<input type="checkbox"/> LMSF 2200 CR	
Edelstahl-Design	<input type="checkbox"/> LMSF 2200 S	-

Gasart/Spannung	Ref.	Preis
Flüssiggas	LPG <input type="checkbox"/>	-
Erdgas	NG <input type="checkbox"/>	-
230 V Einphasig	<input type="checkbox"/>	-
400 V Dreiphasig + neutral	<input type="checkbox"/>	-
2 X 400 V Dreiphasig + neutral	<input type="checkbox"/>	120 €

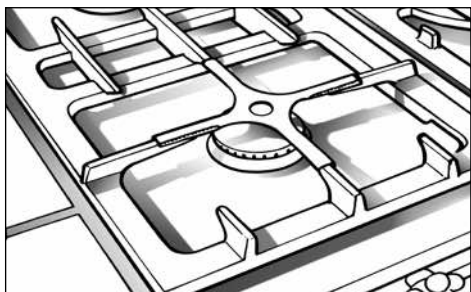

REDUZIERKREUZ

Passend für die 3- und 4-kW-Brenner. Einsatz in Verbindung mit kleinen Töpfen oder Pfannen (z.B. Blinis-Pfannen).

Ref.: LGR 35 €

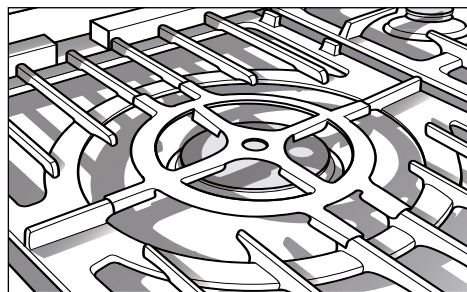

GROSSES REDUZIERKREUZ

Dieses Reduktionskreuz kann bei allen für kleine Pfannen verwendet werden. Es kann auch auf den Ring der Glühplatte gelegt werden.

Ref.: LGRC 55 €

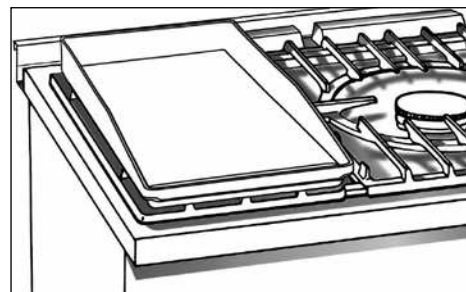

GLATTE GRILLPLATTE

Diese Platte aus emailliertem Gusseisen wird über zwei Starkbrenner auf den Rost gelegt und eignet sich ideal u.a. für Fisch, Eier und Fleischspieße. Durch unterschiedliche Einstellung der zwei Brenner kann die Hitze auf der großzügigen Arbeitsfläche (500 x 210 mm) abgestuft und dosiert werden.

Ref.: GSL 320 €

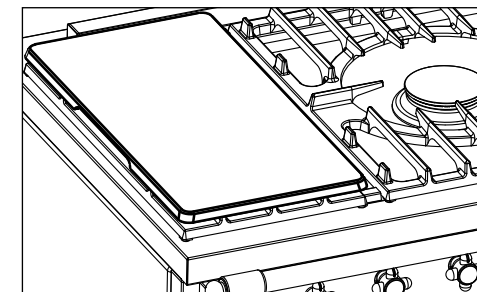

SIMMERPLATTE

Diese Platte wird auf einen der beiden Seitenroste gelegt. Durch unterschiedliche Einstellung der zwei Brenner kann die Hitze differenziert dosiert werden, um Gerichte besonders schonend zu garen oder warm zu halten. Maße: 510 x 260 mm.

Ref.: PML 230 €

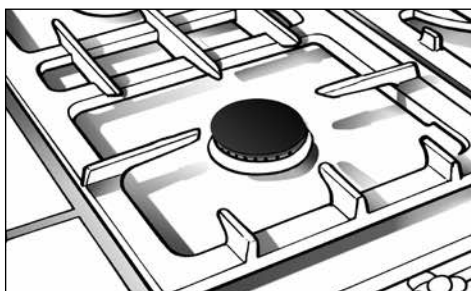

BRENNER ABDECKUNG

Ref.: LCB 150 22 €

Ref.: LCB 300 22 €

Ref.: LCB 400 22 €

Ref.: LCB 500 22 €

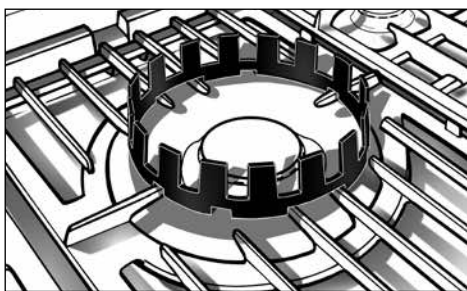

WOK-AUFSATZ

Dieser Aufsatz wird auf dem 5 kW Starkbrenner platziert, um den Einsatz von Wok-Pfannen und ähnlichen Kochutensilien zu ermöglichen.

Ref.: LWK 100 €

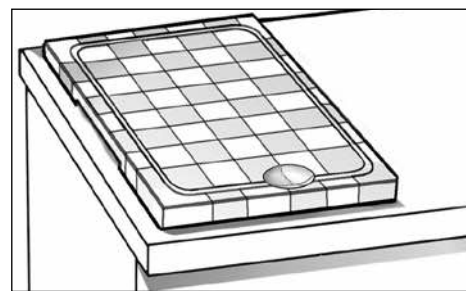

TRANCHIERBRETT AUS STYRHOLZ

Dieses Brett kann ebenfalls über die Multifunktionskochmulde gelegt werden.

Ref.: LPB 320 €

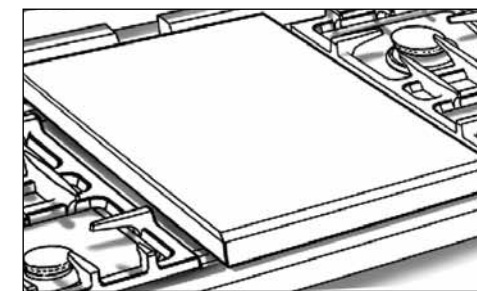

GLÜHPLATTEN ABDECKUNG

Diese Abdeckung aus Edelstahl macht es bei den Modellen in 'Tradition'-Ausführung möglich, den Glühplattenbereich als Arbeitsfläche zu benutzen.

Ref.: LCPC 260 €

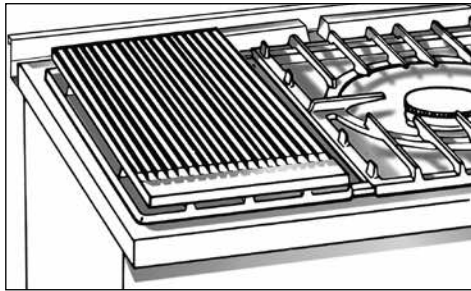

GRIDDLEPLATTE

Emaillierte Gusseisenplatte auf Gasbrennern.
Abmessungen: 510 x 260 mm.

Ref.: GRL 260 €

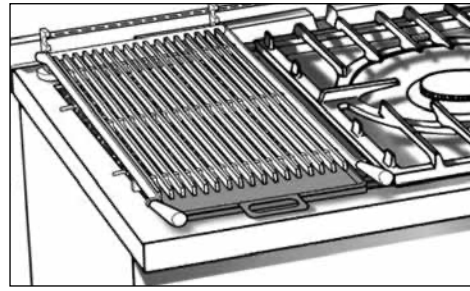

EDELSTAHLROST GASGRILL

Dieser Rost aus Edelstahl wird anstelle des beim Gas-Grill LAG 010 CKG serienmäßig gelieferten emaillierten Rostes verwendet. Er ermöglicht das Grillen direkt über den Lavasteinen.

Ref.: LCKG 320 €

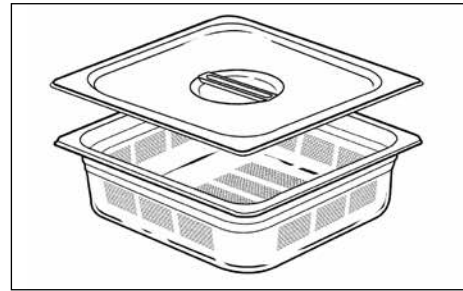

GELOCHETE GASTRO-BEHÄLTER MIT DECKEL

(auf das Dampfgaren abgestimmt)

GN 1/3 - H.100 - Maße: 325 x 176 mm

Ref.: BPGN 1/3 140 €

GN 2/3 - H.100 - Maße: 354 x 325 mm

Ref.: BPGN 2/3 200 €

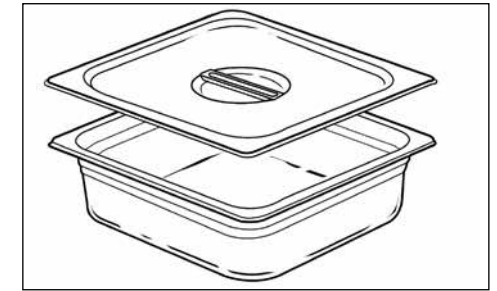

GASTRO-BEHÄLTER MIT DECKEL

(auf das Garen im Wasserbad abgestimmt)

GN 1/6 - H.100 - Maße: 176 x 162 mm

Ref.: BGN 1/6 75 €

GN 1/3 - H.100 - Maße: 325 x 176 mm

Ref.: BGN 1/3 105 €

GN 2/3 - H.100 - Maße: 354 x 325 mm

Ref.: BGN 2/3 130 €



ABDECKUNG DER

MULTIFUNKTIONS-KOCHMULDE

Die Verwendung dieses Deckels vergrößert die Verwendungsmöglichkeit des Multifunktionskochers.

(B.305 x T.335 x H.170 mm)

Ref.: LCVC 280 €

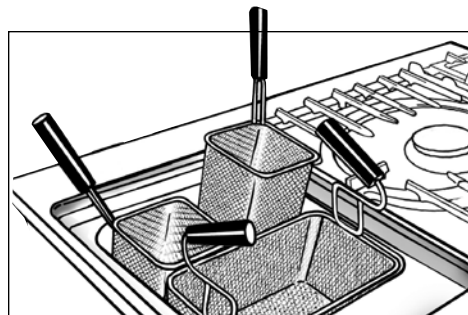

KORBEINSÄTZE FÜR

MULTIFUNKTIONS-KOCHMULDE

Mit diesen Körben wird der Pasta- und Gemüsekocher erweitert.

Die ergonomisch angeordneten Griffe erleichtern das Abtropfen des Gargutes. Die Körbe sind in zwei Abmessungen erhältlich, so dass die gleichzeitige Zubereitung von unterschiedlichem Gargut möglich ist.

Ref.: LPP 2 240 €

Ref.: LPP 4 145 €

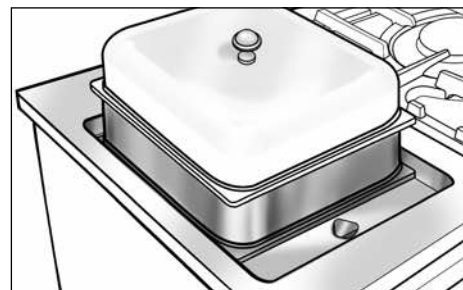

STAPELAUFASTZ FÜR MULTIFUNKTIONS-KOCHMULDE

Zur Erweiterung beim Dämpfen. Mit diesem Aufsatz können mehrere Gerichte gleichzeitig übereinander gegart werden.

Ref.: LFVC 280 €

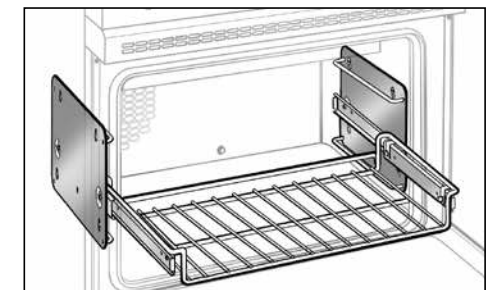

SET TELESKOPAUSZUG FÜR BACKOFEN

Ref.: LGT 400 420 €

Ref.: LGT 530 430 €

Ref.: LGT 880 480 €

ABSTANDHALTER

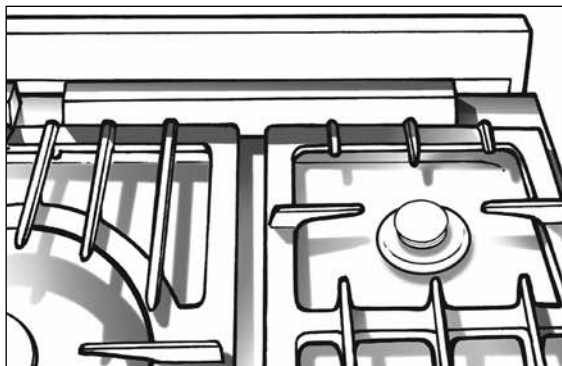

Der Abstandhalter gewährleistet einen Abstand von 50 mm zwischen Wand und Gerät. Die Gesamttiefe des Geräts (ohne Handlauf) beträgt dann 700 mm.

Der Abstandhalter schafft optimale hitzetechnische Rahmenbedingungen und ist besonders in Verbindung mit Gasbacköfen sehr empfehlenswert. Er macht außerdem die Geräterückseite für Reinigungszwecke besser zugänglich.

Breite (mm)	Ref.		Preis
700	DSD 700	<input type="checkbox"/>	180 €
900	DSD 900	<input type="checkbox"/>	180 €
1000	DSD 1000	<input type="checkbox"/>	200 €
1100	DSD 1100	<input type="checkbox"/>	200 €
1400	DSD 1400	<input type="checkbox"/>	230 €
1500	DSD 1500	<input type="checkbox"/>	230 €
1800	DSD 1800	<input type="checkbox"/>	260 €
2200	DSD 2200	<input type="checkbox"/>	390 €

EDELSTAHL - RÜCKWAND MIT RELINGSTANGE

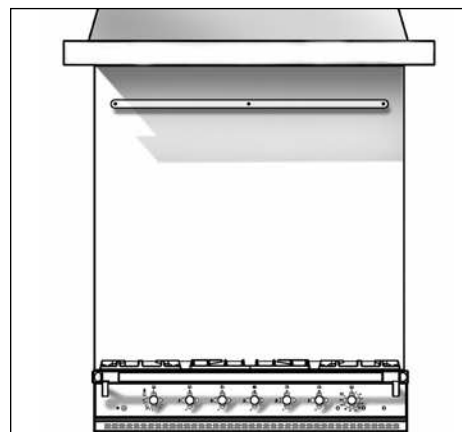
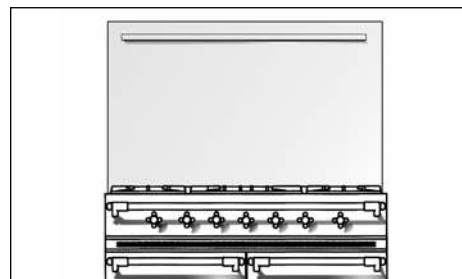

LCRD: Höhe 720 mm.

Breite (mm)	Ref.		Preis
700	LCRD 700	<input type="checkbox"/>	360 €
900	LCRD 900	<input type="checkbox"/>	400 €
1000	LCRD 1000	<input type="checkbox"/>	440 €
1100	LCRD 1100	<input type="checkbox"/>	460 €
1400	LCRD 1400	<input type="checkbox"/>	610 €
1500	LCRD 1500	<input type="checkbox"/>	670 €
1800	LCRD 1800	<input type="checkbox"/>	740 €
2200	LCRD 2200	<input type="checkbox"/>	820 €

LCHD: Für Gerät + Dunstabzug

Breite (mm)	Ref.		Preis
700	LCHD 700	<input type="checkbox"/>	420 €
900	LCHD 900	<input type="checkbox"/>	450 €
1000	LCHD 1000	<input type="checkbox"/>	500 €
1100	LCHD 1100	<input type="checkbox"/>	530 €
1400	LCHD 1400	<input type="checkbox"/>	660 €
1500	LCHD 1500	<input type="checkbox"/>	725 €
1800	LCHD 1800	<input type="checkbox"/>	900 €
2200	LCHD 2200	<input type="checkbox"/>	1000 €





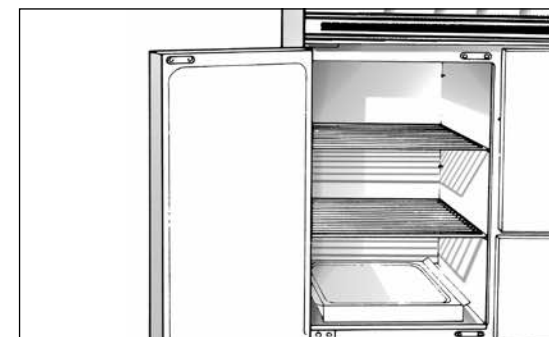

WÄRMESCHRANK

Mit Ausnahme der Schränke, die sich unterhalb eines Lavastein-Grills, einer Friteuse oder einer Multifunktionskochmulde befinden, können alle Schränke als Wärmeschränke ausgestattet werden, um das Geschirr vorzuwärmen und Gerichte warm zu halten. Die Innenmaße sind auf Gastronorm-Platten in den Ausführungen GF, TP und PR 530 ausgelegt. Bis zu 5 Platten können untereinander untergebracht werden. Nennleistung: 950 W.

Temperaturbereich: 30-110°



Ref.: ETL 001 450 €

	Rost						Backblech				Grill	
	Glatt		mit Kröpfung		mit Kippsicherung		Klassisch		XL			
												
	Ref.	Preis	Ref.	Preis	Ref.	Preis	Ref.	Preis	Ref.	Preis	Ref.	Preis
Backofen (550 x 288/438)												
- Cormatin	GFI 530	<input type="checkbox"/> 45 €	GFD 530	<input type="checkbox"/> 45 €	GFA 530	<input type="checkbox"/> 55 €	PLF 530	<input type="checkbox"/> 140 €	PXL 530	<input type="checkbox"/> 150 €	GT2	<input type="checkbox"/> 45 €
- Volnay - Vougeot	GFI 530	<input type="checkbox"/> 45 €	GFD 530	<input type="checkbox"/> 45 €	GFA 530	<input type="checkbox"/> 55 €	PLF 530	<input type="checkbox"/> 140 €	PXL 530	<input type="checkbox"/> 150 €	GT2	<input type="checkbox"/> 45 €
- Chambertin - Chassagne	GFI 530	<input type="checkbox"/> 45 €	GFD 530	<input type="checkbox"/> 45 €	GFA 530	<input type="checkbox"/> 55 €	PLF 530	<input type="checkbox"/> 140 €	PXL 530	<input type="checkbox"/> 150 €	GT2	<input type="checkbox"/> 45 €
- Saulieu - Savigny - Sully	GFI 530	<input type="checkbox"/> 45 €	GFD 530	<input type="checkbox"/> 45 €	GFA 530	<input type="checkbox"/> 55 €	PLF 530	<input type="checkbox"/> 140 €	PXL 530	<input type="checkbox"/> 150 €	GT2	<input type="checkbox"/> 45 €
- Fontenay - Cîteaux	GFI 530	<input type="checkbox"/> 45 €	GFD 530	<input type="checkbox"/> 45 €	GFA 530	<input type="checkbox"/> 55 €	PLF 530	<input type="checkbox"/> 140 €	PXL 530	<input type="checkbox"/> 150 €	GT2	<input type="checkbox"/> 45 €
Backofen (414 x 288/438)												
- Cluny- Chagny			GFD 400	<input type="checkbox"/> 45 €	GFA 400	<input type="checkbox"/> 35 €	PLF 400	<input type="checkbox"/> 65 €			GT1	<input type="checkbox"/> 35 €
- Beaune - Bussy			GFD 400	<input type="checkbox"/> 45 €	GFA 400	<input type="checkbox"/> 35 €	PLF 400	<input type="checkbox"/> 65 €			GT1	<input type="checkbox"/> 35 €
Vertikal Backofen												
- Saulieu - Savigny					GFA 325	<input type="checkbox"/> 35 €	PLF 325	<input type="checkbox"/> 75 €			GT3	<input type="checkbox"/> 45 €
- Cîteaux					GFA 325	<input type="checkbox"/> 35 €	PLF 325	<input type="checkbox"/> 75 €			GT3	<input type="checkbox"/> 45 €
- Beaune - Bussy					GFA 325	<input type="checkbox"/> 35 €	PLF 325	<input type="checkbox"/> 75 €			GT3	<input type="checkbox"/> 45 €
Schränke	GFI 530	<input type="checkbox"/> 45 €			GFA 320	<input type="checkbox"/> 35 €	PLF 530	<input type="checkbox"/> 140 €				



B.550 x H.475 x T.500 mm

“Classic” :

Ausführung Blende: Stahlemail schwarz + Bedienungselemente: Messing, Edelstahl, verchromt glänzend, vernickelt. -

Ausführung Blende: Edelstahl oder farbig gegen Aufpreis 110 €

“Modern” :

Ausführung Blende: Edelstahl oder farbig gegen Aufpreis 110 €

Bedienungselemente: Edelstahl oder verchromt glänzend. -

SALAMANDER / OFFENER ELEKTROGRILL

Der Salamander ist bei großformatigem Grillgut in seinem Element, eignet sich aber ebensogut zum Überbacken:

Eine spezielle Drehvorrichtung mit Elektromotor schafft ideale Voraussetzungen für rundum knuspriges Grillgut.

- Salamander mit Elektrogrill, mit Wandhalterung.
- Nennleistung: 3 kW.
- Stromanschluss: 230/240 V.
- Leistung des Elektrogrills über einen Energieregler einstellbar.

- Integrierte Schaltuhr von 0 bis 120 min.
- Verstellbares 3-kW-Heizelement mit abnehmbarer Hitzeblende.
- Kabel ohne Stecker im Lieferumfang enthalten.
- Schiene zur Wandmontage im Lieferumfang enthalten.
- Aufsatz mit seitlichen Griffen, 4-fach höhenverstellbar, zur Aufnahme von 1/1-Gastronormplatten.
- Zum Lieferumfang gehören eine 1/1-Gastronormplatte mit 60 mm Tiefe und ein Toastrost.
- Drehvorrichtung mit Spieß und auf den

- Aufsatz zu montierender Spießhalterung.
- Elektro-Motor , genormtes Stromanschlusskabel mit Stecker.
- Vierkantspieß und 2 Fixierungsgabeln im Lieferumfang enthalten.

“Classic”

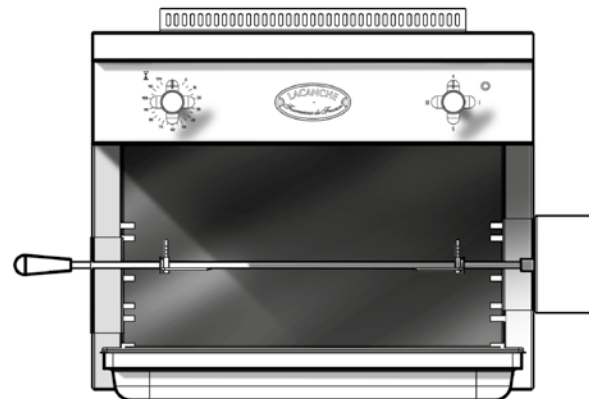

“Modern”

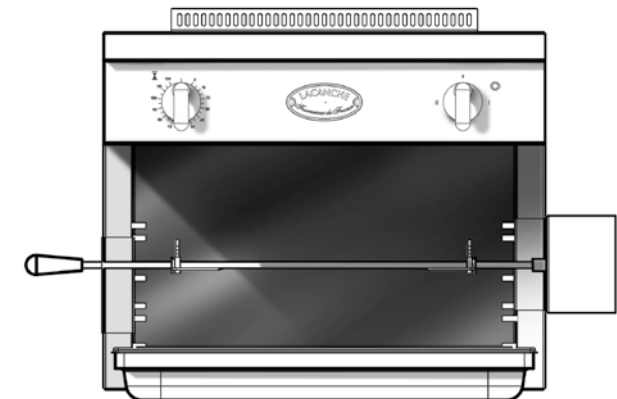

Ref.	Preis
LSE 610 TB	<input type="checkbox"/> 2 550 €

Ref.	Preis
LMSE 610 TB	<input type="checkbox"/> 2 550 €

GAS

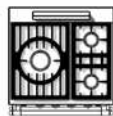

3-Flammig

- 1 x 5kW-Brenner
- 1 x 3kW-Brenner
- 1 x 1,5kW-Brenner
- Elektrische Zündung und thermoelektrische Zündsicherung bei allen Gasbrennern.

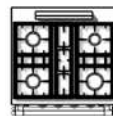

4-Flammig

- 1 x 4kW-Brenner
- 2 x 3kW-Brenner
- 1 x 1,5kW-Brenner
- Elektrische Zündung und thermoelektrische Zündsicherung bei allen Gasbrennern.

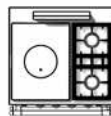

Tradition

- 1 Glühplatte auf 5-kW-Brenner
- 1 x 3kW-Brenner
- 1 x 1,5kW-Brenner
- Elektrische Zündung und thermoelektrische Zündsicherung bei allen Gasbrennern.

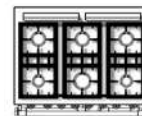

6-Flammig

- 1 x 4kW-Brenner
- 3 x 3kW-Brenner
- 2 x 1,5kW-Brenner
- Elektrische Zündung und thermoelektrische Zündsicherung bei allen Gasbrennern.

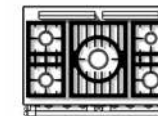

5-Flammig

- 1 x 5kW-Brenner
- 2 x 3kW-Brenner
- 1 x 1,5kW-Brenner
- 1 x 4kW-Brenner
- Elektrische Zündung und thermoelektrische Zündsicherung bei allen Gasbrennern.

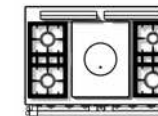

Tradition

- 1 Glühplatte auf 5-kW-Brenner
- 2 x 3kW-Brenner
- 1 x 1,5kW-Brenner
- 1 x 4kW-Brenner
- Elektrische Zündung und thermoelektrische Zündsicherung bei allen Gasbrennern.

CERANKOCHFELDER

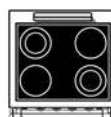

4-Zonen Cerankochfeld

- Ceran Kochzonen
- 2 x 2100 W Kochzonen Ø210 mm
- 2 x 1000/2100 W Doppel- kochzonen Ø140/210 mm
- Restwärmeanzeiger



5-Zonen Cerankochfeld

- Ceran Kochzonen
- 2 x 2100 W Kochzonen Ø210 mm
- 2 x 1000/2100 W Doppel- kochzonen Ø140/210 mm
- 1 x 2,2-kW-Bräterzone 170 x 265 mm
- Restwärmeanzeiger

INDUKTIONSKOCHZONEN

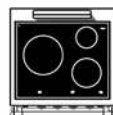

3-Induktionskochzonen

- 1 Induktionskochzone Ø145 mm mit 1,4kW Leistung und Booster 1,8kW
- 1 Induktionskochzone Ø200 mm mit 1,85kW Leistung und Booster 2,5kW
- 1 Induktionskochzone Ø270 mm mit 2,4kW Leistung und Booster 3,3kW
- Restwärmeanzeiger
- Bedienung über Drehknopf.

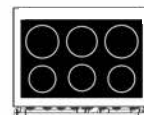

6-Induktionskochzonen

- 3 Induktionskochzone Ø 175 mm, mit 1,1 kW Leistung und Booster (1,4 kW)
- 1 Induktionskochzone Ø 200 mm, mit 1,4 kW Leistung und Booster (2,0 kW)
- 2 Induktionskochzone Ø 215 mm, mit 2,3 kW Leistung und Booster (3,0 kW)
- Restwärmeanzeige
- Bedienung über Drehknopf.

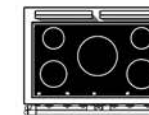

5-Induktionskochzonen

- 1 Induktionskochzone Ø145 mm, mit 1,4 kW Leistung und Booster (1,8 kW), hinten links
- 1 Induktionskochzone Ø180 mm, mit 1,85 kW Leistung und Booster (2,5 kW), vorne links
- 1 Induktionskochzone Ø270 mm, mit 2,4 kW Leistung und Booster (3,3 kW), mitte
- 1 Induktionskochzone Ø145 mm, mit 1,4 kW Leistung und Booster (1,8 kW), hinten rechts
- 1 Induktionskochzone Ø200 mm, mit 1,85 kW Leistung und Booster (2,5 kW), vorne rechts
- Restwärmeanzeiger
- Bedienung über Drehknopf.



1 Gasbrenner

- 1 Hochleistungs-starkbrenner 5 kW.
- Elektrische Zündung und thermo-elektrische Zündsicherung bei allen Gasbrennern.
- Topfrost aus emaillierten Gusseisen.
- Brennerdeckel aus Messing.

LAG 010 UR

720 €

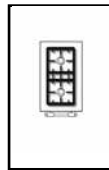

2 Gasbrenner

- 2 Intensiv-Brenner mit je 3 kW.
- Elektrische Zündung und thermo-elektrische Zündsicherung bei allen Gasbrennern.
- Topfrost aus emaillierten Gusseisen.
- Brennerdeckel aus Messing.

LAG 020 R

750 €

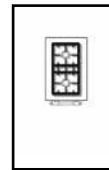

2 Gasbrenner

- 2 Starkbrenner mit je 4 kW.
- Elektrische Zündung und thermo-elektrische Zündsicherung bei allen Gasbrennern.
- Topfrost aus emaillierten Gusseisen.
- Brennerdeckel aus Messing.

LAG 024 R

790 €



2 Zonen Cerankochfeld

- Ceran-Kochzonen.
- 2 Kochzonen:
 - 1 x 2.1 kW-Kochzonen Ø210 mm
 - 1 x 2.1 kW Doppelkochzonen Ø 140/210 mm.
- Restwärmeanzeiger.

LAE 020 VTR

1050 €



2 Induktionskochzonen

- Induktionskochzone.
- 2 Kochzonen:
 - 1 x 2.2 kW, booster 3.0 kW (Ø210 mm).
 - 1 x 1.4 kW (Ø 145 mm).
- Restwärmeanzeiger.

LAE 020 I

1 440 €

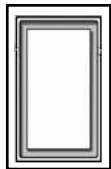

1 Plancha/Teppan Yaki

- Elektrogrillplatte.
- Grillfläsche: 245 x 460 mm mit 2.2 kW Leistung.
- Deckel mit Arretierung.

LAE 010 TPK

1 640 €



1 Elektrogrill

- Elektrogrillplatte.
- Grillfläche: 260 x 405 mm mit 3.5 kW Leistung.
- Deckel mit Arretierung.

LAE 010 CKG

1 850 €



1 Gasgrill

- Gasgrill 4 kW.
- Grillfläche: 260 x 460 mm mit 4 kW Leistung.

LAG 010 CKG

1 900 €



Multifunktionskochmulde

- 3.5 kW Leistung, einsetzbar als Dampfgarer, Wasserbad und Pasta-Kocher.

LAE 010 CVA

2 280 €



1 Elektrische Friteuse

- Elektro-Friteuse mit 6 L.
- Inhalt und 3,3 kW Leistung, mit Bodenauslass.
- Deckel mit Arretierung.

LAE 413 FR

1 650 €

DUNSTABZUGSHAUBEN

Die Haubenkörper von Lacanche sind optisch perfekt auf die Programme „classic“ und „modern“ abgestimmt.

Technisch können sie mit vielen handelsüblichen Saugereinheiten bzw. Lüfterbausteinen verschiedener Hersteller ergänzt werden. Diese müssen vom Kunden bereitgestellt werden. Für die Fertigung des Haubenkörpers muss bei der Bestellung eine Werkszeichnung der verwendeten Saugereinheit mitgeschickt werden, aus der auch das Ausschnittmaß hervorgeht. Ausserdem ist zu beschreiben, ob die Dunstabzugshaube für Umluft - oder Abluftbetrieb vorbereitet werden soll.

Der Haubenkörper besteht aus einem Metallrahmen, die Verkleidungsteile aus Stahlblech, das mit einer schwarzen Pulverbeschichtung versehen ist. Optional können auch andere Farben bzw. eine Edelstahlverkleidung gewählt werden. Der umlaufende Sims ist aus Edelstahl, ebenso der obere Kamin Aufsatz, der in der Höhe 0 bis 240 mm verstellt werden kann und somit einen harmonischen Deckenanschluss nach der Montage ermöglicht. Als Option kann dieser auch individuell gefertigt werden, um eine Verbindung zur Decke zu erhalten, wenn der Abstand mehr als 240 mm beträgt.

Folgende Größen sind erhältlich:

- 250-500 mm
- 500-750 mm
- 750-1000 mm.

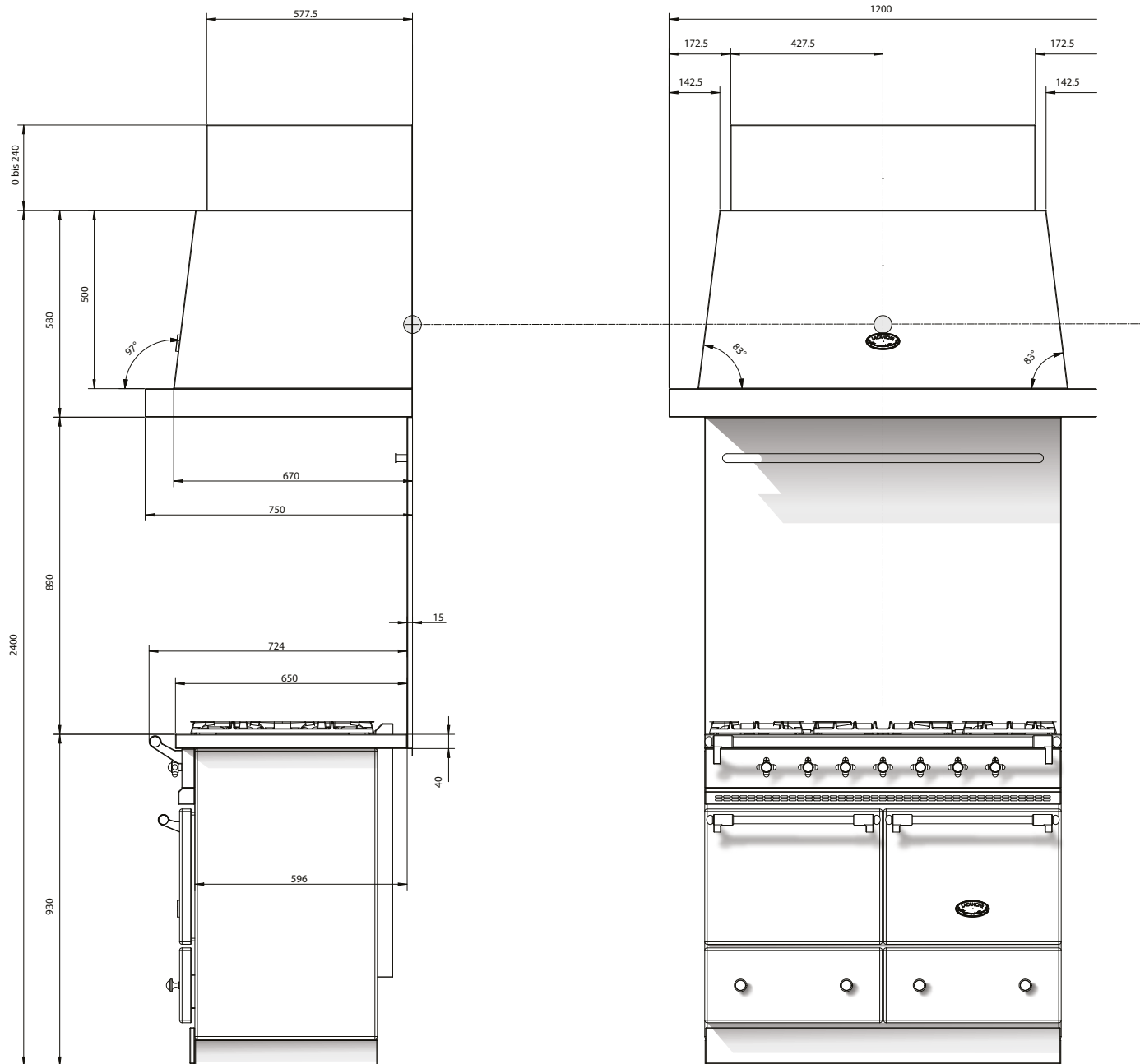

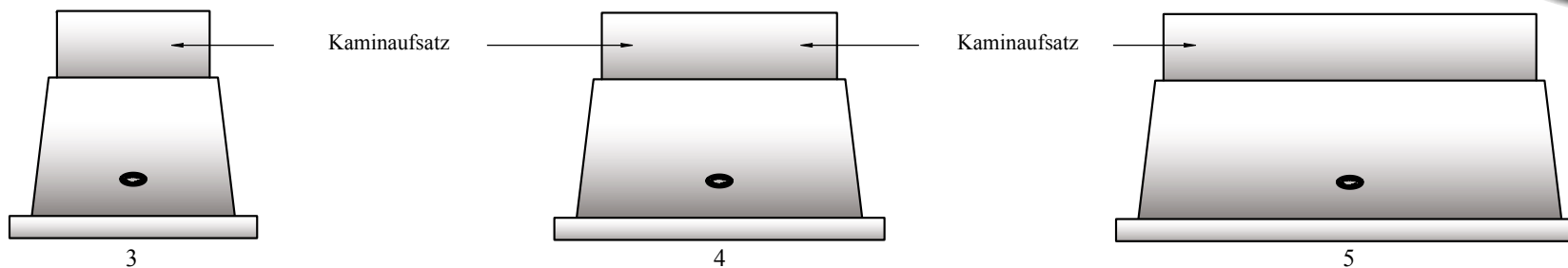

Herdbreite	700	900	1000	1100	1400	1500	1800	2200
Referenz	LHSP 900	LHSP 1100	LHSP 1200	LHSP 1300	LHSP 1600	LHSP 1700	LHSP 2000	LHSP 2400
Größe (mm) (ohne Kaminaufsatz)	L.900 - P.750 H.580	L.1100 - P.750 H.580	L.1200 - P.750 H.580	L.1300 - P.750 H.580	L.1600 - P.750 H.580	L.1700 - P.750 H.580	L.2000 - P.750 H.580	L.2400 - P.750 H.580
Breite des Kaminaufsatzes (mm)	555	755	855	955	1255	1355	1655	1885
Preis	<input type="checkbox"/> 3 160 €	<input type="checkbox"/> 3 260 €	<input type="checkbox"/> 3 370 €	<input type="checkbox"/> 3 370 €	<input type="checkbox"/> 3 500 €	<input type="checkbox"/> 3 600 €	<input type="checkbox"/> 4 200 €	<input type="checkbox"/> 5 400 €

Farbe	Ref.	Preis
Schwarz	<input type="checkbox"/> Standard	-
Andere Farbe	<input type="checkbox"/> LOCH	260 €
Bezeichnung		

Aufnahmebereich für Saugereinheit

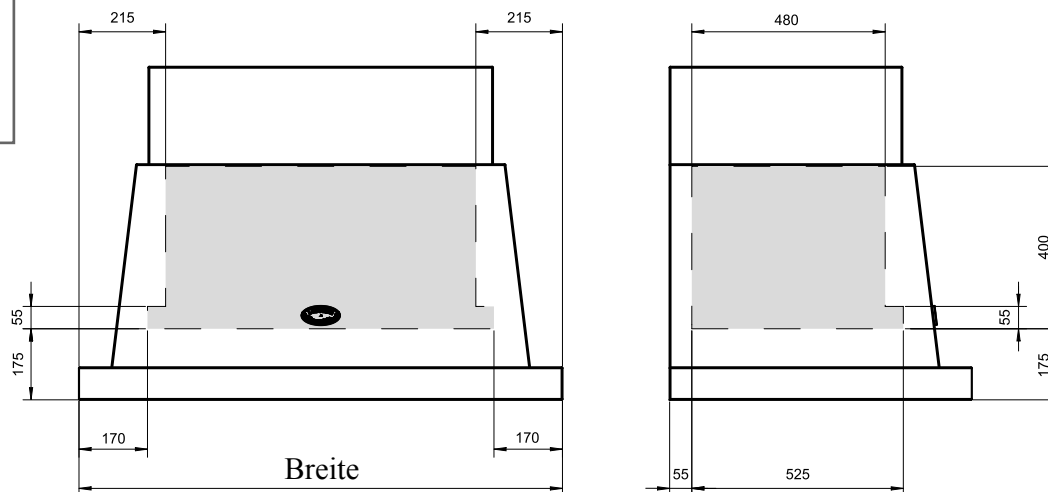

Höhe Kaminaufsatz	Ref.	Preis
250mm/500mm	<input type="checkbox"/> LCC	290 €
500mm/750mm	<input type="checkbox"/> LCC	290 €
750mm/1000mm	<input type="checkbox"/> LCC	290 €

Bitte beachten Sie: Lacanche-Hauben werden ohne Saugereinheit geliefert. Die Saugereinheit muss vom Kunden bereitgestellt werden. Bei der Bestellung muss eine Werkszeichnung der verwendeten Saugereinheit mitgeschickt werden, aus der das Ausschnittmaß und die Position hervorgeht.

DRAUFSICHT

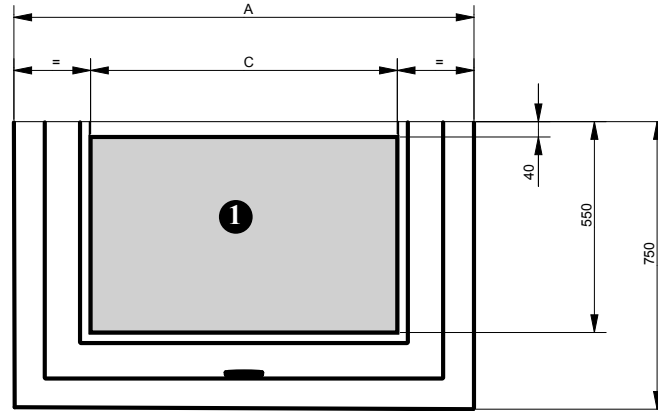

- ① Bereich der Abluftkanäle
- ② Bereich der Stromversorgung

RÜCKANSICHT

LHSP 900 - LHSP 1100 - LHSP 1200 - LHSP 1300 - LHSP 1600 - LHSP 1700

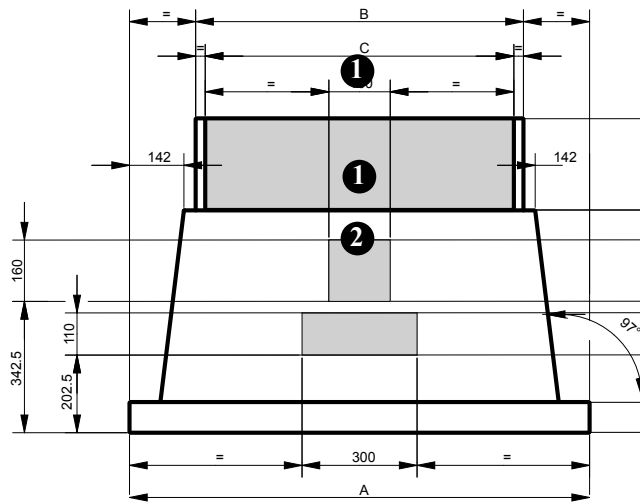

RÜCKANSICHT

LHSP 2000 - LHSP 2400

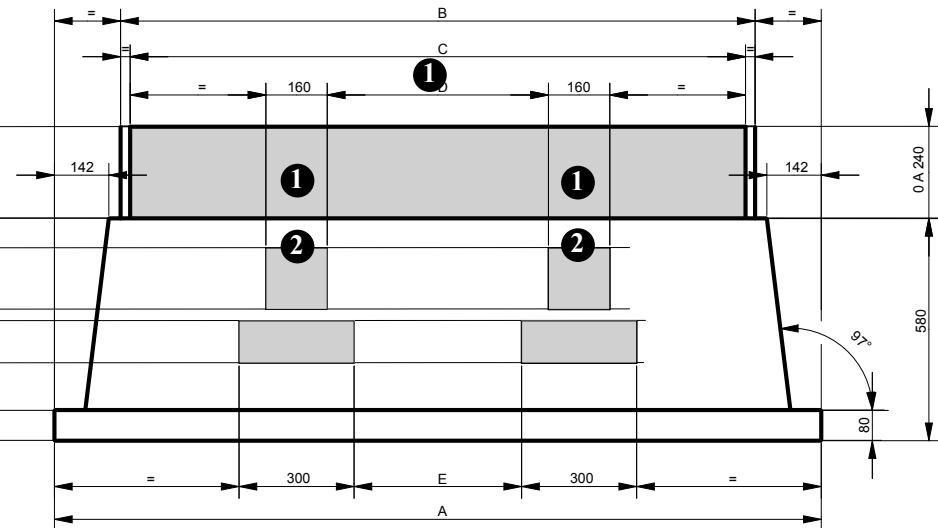

	LHSP 900	LHSP 1100	LHSP 1200	LHSP 1300	LHSP 1600	LHSP 1700	LHSP 2000	LHSP 2400
A	900	1100	1200	1300	1600	1700	2000	2400
B	555	755	855	955	1255	1355	1655	2055
C	505	705	805	905	1205	1305	1605	2005
D	-	-	-	-	-	-	577	820
E	-	-	-	-	-	-	437	680

AUSZUG AUS UNSEREN ALLGEMEINEN GESCHÄFTS- UND VERKAUFSBEDINGUNGEN

Die kompletten AGBs finden Sie auf unserer homepage www.lacanche.de

I. Allgemeines

1. Diese Allgemeinen Geschäftsbedingungen gelten ausschließlich für Geschäftsbeziehungen zu Unternehmern.
2. Unsere Angebote erfolgen ausschließlich auf Grundlage und unter Einbezug unserer allgemeinen Geschäftsbedingungen, die stets Vertragsbestandteil werden.
3. Abweichende, entgegenstehende oder ergänzende Allgemeine Geschäftsbedingungen unserer Kunden, auch wenn wir ihnen nicht ausdrücklich widersprechen, werden nur dann Vertragsbestandteil, wenn wir deren Einbezug vor oder bei Vertragsabschluß ausdrücklich schriftlich anerkennen. Gegenbestätigungen des Kunden mit abweichenden Einkaufsbedingungen wird bereits jetzt hiermit widersprochen.

II. Angebot/Annahme/Vertragsinhalt

1. Unsere Angebote sind bis zur Annahme hinsichtlich der Liefermöglichkeit freibleibend.
2. Bei uns eingehende Aufträge werden erst mit Übersendung der Auftragsbestätigung oder mit Ausführung angenommen. Unsere Außendienstmitarbeiter sind nicht zum Vertragsabschluß berechtigt. (...)
3. Garantieleistungen beziehen sich nur auf den Austausch der defekten Teile. Als maximale Leistung die Zurverfügungstellung eines neuen Gerätes. Weitere Kosten die bei solch einem Austausch entstehen (Anschluss, Anlieferung und Aufstellung beim Endkunden) werden nicht vom Hersteller übernommen.
4. Nebenabreden, Änderungen und Ergänzungen bedürfen zu ihrer Wirksamkeit der Schriftform. Dies gilt auch für den Verzicht auf das Schriftformerfordernis.
5. Soweit wir keine Beratungsdienstleistung erbracht haben, ist es Sache des Kunden zu prüfen, ob das von ihm bestellte Produkt für den beabsichtigten Gebrauch geeignet ist und seine Maße, Leistungen und Ausstattung der beabsichtigten Verwendung entsprechen. Vertragsgegenstände sind allein die in der Auftragsbestätigung beschriebenen Materialien, Ausführungen, Maße und technischen Leistungsmerkmale.

III. Vorbehalt der Selbstbelieferung

1. Der Vertragsschluss erfolgt unter dem Vorbehalt der richtigen und rechtzeitigen Selbstbelieferung durch unsere Zulieferer, allerdings nur sofern wir den Umstand, dass unser Zulieferer uns nicht beliefern, nicht zu vertreten haben und wir ein kongruentes Deckungsgeschäft mit unserem Zulieferer abgeschlossen hatten und die nicht ordnungsgemäße oder ausbleibende Selbstbelieferung nicht vorhersehbar, nicht mit zumutbarem Einsatz von uns behoben werden kann und nicht nur vorübergehend ist.
2. Wir werden unseren Kunden unverzüglich informieren, sollte die von uns geschuldete Ware nicht verfügbar sein. Eine von unserem Kunden bereits erbrachte Gegenleistung werden wir in diesem Falle unverzüglich zurück erstatten.

IV. Gefährübergang, Transportrisiko, Versicherung der Ware, Kontrolle der Ware bei Anlieferung, Weitertransport und Installation.

1. Ab dem Entladen der Ware beim Kunden geht die Gefahr der zufälligen Untergangs und der zufälligen Verschlechterung der Ware auf den Kunden über. Dies gilt auch im Falle vereinbarter frachtfreier Belieferung des Kunden. Ist der Kunde Selbstabholer, geht die Gefahr zwei Tage nach Bereitstellungsanzeige, spätestens aber mit der Übergabe der Ware, auf ihn über.
2. Der Kunde hat die Ware bei Anlieferung unverzüglich auf Transportschäden und Mengen zu untersuchen. Hierzu hat er sie auszupacken. Transportschäden und Fehlmengen sind auf dem Lieferschein und den Frachtpapieren zu vermerken und vom Fahrer des Transporteurs gegenzeichnen zu lassen. Ferner sind Fehlmengen und Transportbeschädigungen binnen 24 Stunden nach Anlieferung dem Transporteur nochmals schriftlich mit Kopie an uns anzuzeigen.
3. Der Kunde ist für den ordnungsgemäßen Weitertransport zum Endkunde verantwortlich. Außerdem verpflichtet sich der Kunde, für eine fachgerechte Installation der Geräte Sorge zu tragen.

V. Liefertermine/Leistungszeit

1. Von uns genannte Liefertermine oder Lieferfristen sind unverbindlich. Um ihre Einhaltung sind wir bemüht.
2. Bei Überschreitung der Leistungszeit wird unser Kunde eine angemessene Frist zur Leistung bestimmen.
3. Von uns nicht zu vertretende Umstände oder Ereignisse, welche die fristgemäße Leistung unmöglich machen oder unzumutbar erschweren, z.B. Verkehrs- oder Betriebsstörungen, Energiemangel, rechtmäßiger Streik oder Aussperrung, höhere Gewalt verlängern die Leistungszeit angemessen. Gleiches gilt, wenn die vorbezeichneten Umstände bei unseren Vorlieferanten eintreten, wobei es dort nicht auf die Rechtmäßigkeit des Arbeitskampfes ankommt.
4. Die Einhaltung unserer Lieferverpflichtungen setzt die rechtzeitige und ordnungsgemäße Erfüllung der vertraglichen Verpflichtungen unseres Kunden voraus. (...)

VI. Gewährleistung

1. Geringfügige Abweichungen der Technik, der Form, der Farbe und der Maße der gelieferten Ware von der bestellten Ware stellen keinen Mangel dar, soweit wir für die Beschaffenheit keine Zusicherung erklärt oder eine Garantie übernommen haben und der vertragsgemäße Gebrauch nicht eingeschränkt oder beeinträchtigt wird.
2. Der Kunde ist verpflichtet, unbeschadet Ziff. IV 5 die Ware nach Erhalt unverzüglich auf Vollständigkeit und Fehlerfreiheit zu überprüfen. Offensichtliche Mängel des Liefergegenstandes sind unverzüglich, spätestens aber innerhalb von 10 Tagen gerechnet ab Übergabe, nicht offensichtliche Mängel innerhalb von 8 Tagen, nachdem sie erkannt wurden, anzuzeigen. Maßgeblich ist insoweit der Zeitpunkt der Absendung der Anzeige. Läßt der Kunde diese Fristen verstreichen, so gilt die Ware als vertragsgemäß.
3. Im Mangelfalle sind wir zunächst nach unserer Wahl zur Ersatzlieferung oder zur Nachbesserung berechtigt. Schlägt diese zweimal fehl, so ist der Kunde zur Minderung (Herabsetzung der Vergütung) oder zum Rücktritt vom Vertrag (Rückgängigmachung des Vertrags) berechtigt.

VII. Beschaffenheit der Ware/Beschaffenheitsgarantie

1. Als Beschaffenheit der Ware gilt grundsätzlich nur die Produktbeschreibung des Herstellers als vereinbart.
2. Öffentliche Äußerungen, Anpreisungen oder Werbung des Herstellers stellen keine vertragsgemäßen Beschaffenheitsangaben der Ware dar. Gleiches gilt für technische Beschreibungen, Farb-, Form- und Größenangaben in unseren Katalogen, Prospekten und Preislisten.
3. Eine Garantie für die Beschaffenheit der Ware wird von uns nicht übernommen.

VIII. Haftungsbeschränkungen und Verjährung von Gewährleistungs- und Schadenersatzansprüchen

1. Außerhalb der Haftung nach dem Produkthaftungsgesetz beschränkt sich unsere Haftung bei leicht fahrlässigen Verletzungen nicht unwesentlicher Vertragspflichten auf Ersatz des nach der Art der Ware vorhersehbaren, vertragstypischen, unmittelbaren Durchschnittsschadens.
2. Ziff. 1 findet keine Anwendung bei uns zu rechnenbaren Körper- und Gesundheitsschäden oder bei Verlust des Lebens des Kunden.
3. Außer in den Fällen der Arglist, der groben Fahrlässigkeit oder des Vorsatzes beträgt die Verjährungsfrist für Gewährleistungs- und Schadenersatzansprüche des Kunden 2 Jahre ab Ablieferung der Ware.
4. Gewerblich genutzte Geräte haben einen Garantie- und Gewährleistungsanspruch von 12 Monaten.
5. Der Gewährleistungsbereich umfasst nur das Gebiet des Landes, in das das Gerät von SIL geliefert wurde.
6. Leicht zerbrechliche Teile wie Glas oder emaillierte Flächen fallen nicht unter die Garantie, ebenso Verschleißteile (wie z.Bsp. Leuchtmittel).

IX. Eigentumsvorbehalt

1. Die gelieferte Ware bleibt bis zur vollständigen Erfüllung unserer Kaufpreiszahlungsansprüche aus der Geschäftsbeziehung unser Eigentum. Mit Ausgleich aller zum Zeitpunkt der Zahlung noch offenen und von unserem Eigentumsvorbehalt erfassten Forderungen erlischt unser Eigentumsvorbehalt.

2. Der Kunde ist berechtigt, die Vorbehaltsware im Rahmen eines ordnungsgemäßen Geschäftsganges weiter zu veräußern, solange er seinen vertraglichen Verpflichtungen uns gegenüber ordnungsgemäß nachkommt. Die sich aus der Weiterveräußerung ergebenden Forderungen tritt der Kunde bereits jetzt in Höhe des jeweiligen Rechnungsbetrages an uns ab. Wir nehmen bereits jetzt die Abtretung an. Wir ermächtigen den Kunden jederzeit widerruflich mit dem Einzug der Forderungen.
3. Eine Verpfändung oder Sicherungsübereignung der Ware an Dritte ist dem Kunden nicht gestattet. Jeden Eingriff Dritter in unser Eigentum hat er uns unverzüglich mitzuteilen.
4. Übersteigt der Wert unserer Sicherheiten unsere Forderungen um mehr als 10%, so sind wir auf Verlangen des Kunden verpflichtet, Sicherheiten nach unserer Wahl bis zum Erreichen der vorbezeichneten Grenze frei zu geben.
5. Der Kunde ist verpflichtet, die Vorbehaltsware auf eigene Rechnung gegen Feuer-, Wasser- und Diebstahlsschäden zum Neuwert zu versichern und uns auf Anforderung die Zahlung der fälligen Prämien nachzuweisen.

XI. Gerichtsstand/Erfüllungsort er Erfüllungsort für die Zahlung des Kaufpreises ist Saarbrücken.

2. Gerichtsstand für alle Streitigkeiten aus dem Vertragsverhältnis ist Saarbrücken.

XI. Schlußbestimmungen

Die Rechtsunwirksamkeit einzelner Bestimmungen berührt die Verbindlichkeit der übrigen Klauseln nicht.

Unsere AGBs finden Sie auf unsere homepage:
www.lacanche.de



EMAILLIERTE FARBEN



Weiß



Elfenbein



Mandelcreme



Marron glacé



Terracotta



Schokolade



Keramikgrau



Rosa



Delfter Blau



Porto-Blau



Französischblau



Armor



Sologne-Grün



Englischgrün



Kirschrot



Lindgrün



Provence-Gelb



Mandarine



Burgunderrot



Schwarz



Edelstahl



Anthrazit



Olivgrün



Korallblau

LES PIANOS GASTRONOMES

**S.I.L. LACANCHE, 21230 LACANCHE, FRANKREICH - www.lacanche.de
LACANCHE IN DEUTSCHLAND: T. GRUNOW - D-79336 HERBOLZHEIM - TEL. 07643-9364343**